

Шкафы и оборудование моноблочные металлические шкафы Altis™

глубиной от 400 до 600 мм

			МОНОБЛОЧНЫЕ ШКАФЫ ALTIS (стр. 292)	ОБОРУДОВАНИЕ ALTIS (стр. 298, 311-315)								
			МЕТАЛЛИЧЕСКИЕ IP 55 – IK 10 RAL 7035	Монтажные платы					Цоколи ⁽³⁾			
			Моноблочные шкафы	Сплошные	Сплошные с расширенной базой	Перфорированные Lila 12,5	Перфорированные Lila 12,5, малого размера	Перфорированные Lila 25, малого размера	Лицевая и задняя части	Боковые части	Лицевая и задняя части	Боковые части
H (мм)	L (мм)	P (мм)										
1600	600	400	0 471 20	0 476 04	-	-	-	2 x 0 474 89	0 476 56	0 476 76	0 476 66	0 476 86
1600	800	400	0 471 21	0 476 05	0 475 05	0 475 25	2 x 0 481 40	2 x 0 474 90	0 476 57	0 476 76	0 476 67	0 476 86
1600	1000	400	0 471 22 ⁽¹⁾	0 476 06	0 475 06	0 475 26	2 x 0 481 41	2 x 0 474 91	0 476 58	0 476 76	0 476 68	0 476 86
			0 471 23 ⁽²⁾	0 476 06	0 475 06	0 475 26	2 x 0 481 41	2 x 0 474 91	0 476 58	0 476 76	0 476 68	0 476 86
1600	1200	400	0 471 24 ⁽²⁾	0 476 07	0 475 07	0 475 27	2 x 0 481 42	2 x 0 474 92	0 476 59	0 476 76	0 476 69	0 476 86
1800	600	400	0 471 25	0 476 09	0 475 08	0 475 28	-	0 474 89 + 0 474 94	0 476 56	0 476 76	0 476 66	0 476 86
1800	800	400	0 471 26	0 476 10	0 475 09	0 475 29	0 481 43 + 0 481 40	0 474 90 + 0 474 95	0 476 57	0 476 76	0 476 67	0 476 86
1800	1000	400	0 471 27 ⁽¹⁾	0 476 11	0 475 10	0 475 30	0 481 41 + 0 481 44	0 474 91 + 0 474 96	0 476 58	0 476 76	0 476 68	0 476 86
			0 471 28 ⁽²⁾	0 476 11	0 475 10	0 475 30	0 481 41 + 0 481 44	0 474 91 + 0 474 96	0 476 58	0 476 76	0 476 68	0 476 86
1800	1200	400	0 471 29 ⁽²⁾	0 476 12	0 475 11	0 475 31	0 481 42 + 0 481 45	0 474 92 + 0 474 97	0 476 59	0 476 76	0 476 69	0 476 86
1800	1600	400	0 471 30 ⁽²⁾	0 476 13	-	0 475 32	-	0 474 93 + 0 474 98	0 476 60	0 476 76	0 476 70	0 476 86
2000	600	400	0 471 31	0 476 15	0 475 13	0 475 33	-	2 x 0 474 94	0 476 56	0 476 76	0 476 66	0 476 86
2000	800	400	0 471 32	0 476 16	0 475 14	0 475 34	2 x 0 481 43	2 x 0 474 95	0 476 57	0 476 76	0 476 67	0 476 86
2000	1000	400	0 471 33 ⁽¹⁾	0 476 17	0 475 15	0 475 35	2 x 0 481 44	2 x 0 474 96	0 476 58	0 476 76	0 476 68	0 476 86
			0 471 34 ⁽²⁾	0 476 17	0 475 15	0 475 35	2 x 0 481 44	2 x 0 474 96	0 476 58	0 476 76	0 476 68	0 476 86
2000	1200	400	0 471 35 ⁽²⁾	0 476 18	0 475 16	0 475 36	2 x 0 481 45	2 x 0 474 97	0 476 59	0 476 76	0 476 69	0 476 86
2000	1600	400	0 471 36 ⁽²⁾	0 476 19	-	0 475 37	-	2 x 0 474 98	0 476 60	0 476 76	0 476 70	0 476 86
1800	600	500	0 471 40	0 476 09	0 475 08	0 475 28	-	0 474 89 + 0 474 94	0 476 56	0 476 77	0 476 66	0 476 87
1800	800	500	0 471 41	0 476 10	0 475 09	0 475 29	0 481 43 + 0 481 40	0 474 90 + 0 474 95	0 476 57	0 476 77	0 476 67	0 476 87
1800	1000	500	0 471 42 ⁽²⁾	0 476 11	0 475 10	0 475 30	0 481 41 + 0 481 44	0 474 91 + 0 474 96	0 476 58	0 476 77	0 476 68	0 476 87
1800	1200	500	0 471 43 ⁽²⁾	0 476 12	0 475 11	0 475 31	0 481 42 + 0 481 45	0 474 92 + 0 474 97	0 476 59	0 476 77	0 476 69	0 476 87
1800	1600	500	0 471 44 ⁽²⁾	0 476 13	-	0 475 32	-	0 474 93 + 0 474 98	0 476 60	0 476 77	0 476 70	0 476 87
2000	800	500	0 471 45	0 476 16	0 475 14	0 475 34	2 x 0 481 43	2 x 0 474 95	0 476 57	0 476 77	0 476 67	0 476 87
2000	1000	500	0 471 46 ⁽²⁾	0 476 17	0 475 15	0 475 35	2 x 0 481 44	2 x 0 474 96	0 476 58	0 476 77	0 476 68	0 476 87
2000	1200	500	0 471 47 ⁽²⁾	0 476 18	0 475 16	0 475 36	2 x 0 481 45	2 x 0 474 97	0 476 59	0 476 77	0 476 69	0 476 87
2000	1600	500	0 471 48 ⁽²⁾	0 476 19	-	0 475 37	-	2 x 0 474 98	0 476 60	0 476 77	0 476 70	0 476 87
1800	800	600	0 471 70	0 476 10	0 475 09	0 475 29	0 481 43 + 0 481 40	0 474 90 + 0 474 95	0 476 57	0 476 78	0 476 67	0 476 88
2000	800	600	0 471 71	0 476 16	0 475 14	0 475 34	2 x 0 481 43	2 x 0 474 95	0 476 57	0 476 78	0 476 67	0 476 88
2000	1200	600	0 471 72 ⁽²⁾	0 476 18	0 475 16	0 475 36	2 x 0 481 45	2 x 0 474 97	0 476 59	0 476 78	0 476 69	0 476 88

⁽¹⁾ Шкаф с 1 дверью, в комплекте с дверным центрирующим роликом

⁽²⁾ Шкаф с 2 дверьми

⁽³⁾ Пластины с вентиляционными отверстиями, щеточные пластины и соединительные траверсы (см. каталог)

ОБОРУДОВАНИЕ ALTIS (стр. 298, 311-315)								ДРУГАЯ ПРОДУКЦИЯ	
				Рейки	Пластины для ввода кабеля				
		Козырек	Профильные вертикальные стойки	Lina 25	Щеточные для защиты от пыли IP 43	С поролоновым уплотнением IP 43	Уплотнитель Sabstop IP 55	Разборные сплошные	Дополнительные принадлежности для дверей (стр. 315)
-	0 475 52	0 477 26	0 481 52	0 481 62	0 481 72	0 481 81			
0 349 41	0 475 52	0 477 28	0 481 54	0 481 64	0 481 74	0 481 82			
0 349 42	0 475 52	0 477 30	0 481 56	0 481 66	0 481 76	0 481 83			
0 349 42	0 475 52	0 477 30	0 481 56	0 481 66	0 481 76	0 481 83			
0 349 43	0 475 52	0 477 32	2 x 0 481 52	2 x 0 481 62	2 x 0 481 72	2 x 0 481 81			
-	0 475 53	0 477 26	0 481 52	0 481 62	0 481 72	0 481 81			
0 349 41	0 475 53	0 477 28	0 481 54	0 481 64	0 481 74	0 481 82			
-	0 475 53	0 477 30	0 481 56	0 481 66	0 481 76	0 481 83			
-	0 475 53	0 477 30	0 481 56	0 481 66	0 481 76	0 481 83			
0 349 43	0 475 53	0 477 32	2 x 0 481 52	2 x 0 481 62	2 x 0 481 72	2 x 0 481 81			
0 349 44	0 475 53	0 477 36	2 x 0 481 54	2 x 0 481 64	2 x 0 481 74	2 x 0 481 82			
-	0 475 54	0 477 26	0 481 52	0 481 62	0 481 72	0 481 81			
0 349 41	0 475 54	0 477 28	0 481 54	0 481 64	0 481 74	0 481 82			
-	0 475 54	0 477 30	0 481 56	0 481 66	0 481 76	0 481 83			
-	0 475 54	0 477 30	0 481 56	0 481 66	0 481 76	0 481 83			
0 349 43	0 475 54	0 477 32	2 x 0 481 52	2 x 0 481 62	2 x 0 481 72	2 x 0 481 81			
0 349 44	0 475 54	0 477 36	2 x 0 481 54	2 x 0 481 64	2 x 0 481 74	2 x 0 481 82			
-	0 475 53	0 477 26	0 481 52 + 0 481 67	0 481 62 + 0 481 67	0 481 72 + 0 481 67	0 481 81 + 0 481 67			
0 349 46	0 475 53	0 477 28	0 481 54 + 0 481 77	0 481 64 + 0 481 77	0 481 74 + 0 481 77	0 481 82 + 0 481 77			
-	0 475 53	0 477 30	0 481 56 + 0 481 87	0 481 66 + 0 481 87	0 481 76 + 0 481 87	0 481 83 + 0 481 87			
0 349 48	0 475 53	0 477 32	2 x (0 481 52 + 0 481 67)	2 x (0 481 62 + 0 481 67)	2 x (0 481 72 + 0 481 67)	2 x (0 481 81 + 0 481 67)			
0 349 49	0 475 53	0 477 36	2 x (0 481 54 + 0 481 77)	2 x (0 481 64 + 0 481 77)	2 x (0 481 74 + 0 481 77)	2 x (0 481 82 + 0 481 77)			
0 349 46	0 475 54	0 477 28	0 481 54 + 0 481 77	0 481 64 + 0 481 77	0 481 74 + 0 481 77	0 481 82 + 0 481 77			
-	0 475 54	0 477 30	0 481 56 + 0 481 87	0 481 66 + 0 481 87	0 481 76 + 0 481 87	0 481 83 + 0 481 87			
0 349 48	0 475 54	0 477 32	2 x (0 481 52 + 0 481 67)	2 x (0 481 62 + 0 481 67)	2 x (0 481 72 + 0 481 67)	2 x (0 481 81 + 0 481 67)			
0 349 49	0 475 54	0 477 36	2 x (0 481 54 + 0 481 77)	2 x (0 481 64 + 0 481 77)	2 x (0 481 74 + 0 481 77)	2 x (0 481 82 + 0 481 77)			
-	0 475 53	0 477 28	0 481 54 + 0 481 78	0 481 64 + 0 481 78	0 481 74 + 0 481 78	0 481 82 + 0 481 78			
-	0 475 54	0 477 28	0 481 54 + 0 481 78	0 481 64 + 0 481 78	0 481 74 + 0 481 78	0 481 82 + 0 481 78			
-	0 475 54	0 477 32	2 x (0 481 52 + 0 481 68)	2 x (0 481 62 + 0 481 68)	2 x (0 481 72 + 0 481 68)	2 x (0 481 81 + 0 481 68)			

ДРУГАЯ ПРОДУКЦИЯ



Дополнительные принадлежности для дверей (стр. 315)

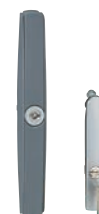

Рукоятки (стр. 318)



Системы кондиционирования (стр. 350)



Карман для документов (стр. 315)



Комплект осветительных приборов (стр. 314)



Аксессуары (стр. 314)

Шкафы и оборудование сборные металлические шкафы Altis™

глубиной от 400 до 500 мм

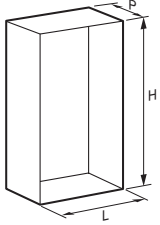
 			СБОРНЫЕ ШКАФЫ ALTIS (стр. 293)		ОБОРУДОВАНИЕ ALTIS (стр. 298, 311-315)									
			МЕТАЛЛИЧЕСКИЕ IP 55 – IK 10 RAL 7035		Цоколи ⁽³⁾				Монтажные платы					
H (мм)	L (мм)	P (мм)	Сборные шкафы	Комплект боковых панелей	Высота 100 мм		Высота 200 мм		Сплошные металлические	Сплошные с расширенной базой	Перфорированные L1на 12,5	Перфорированные малого размера	Перфорированные малого размера L1на 25	Промежуточные
					Сплошн. лицевая и задняя части	Боковые части	Сплошн. лицевая и задняя части	Боковые части						
1200	600	400	0 472 00	0 472 61	0 476 56	0 476 76	0 476 66	0 476 86	0 476 00	-	-	-	0 474 85	0 476 49
1200	800	400	0 472 01	0 472 61	0 476 57	0 476 76	0 476 67	0 476 86	0 476 01	-	-	-	0 474 86	0 476 49
1800	400	400	0 472 02	0 472 62	0 476 55	0 476 76	0 476 65	0 476 86	0 476 08	-	-	-	-	0 476 52
1800	600	400	0 472 03	0 472 62	0 476 56	0 476 76	0 476 66	0 476 86	0 476 09	0 475 08	0 475 28	-	0 474 89 + 0 474 94	0 476 52
1800	800	400	0 472 04	0 472 62	0 476 57	0 476 76	0 476 67	0 476 86	0 476 10	0 475 09	0 475 29	0 481 43 + 0 481 40	0 474 90 + 0 474 95	0 476 52
1800	1000	400	0 472 05 ⁽¹⁾ 0 472 06 ⁽²⁾	0 472 62	0 476 58	0 476 76	0 476 68	0 476 86	0 476 11	0 475 10	0 475 30	0 481 44 + 0 481 41	0 474 91 + 0 474 96	0 476 52
1800	1200	400	0 472 07 ⁽²⁾	0 472 62	0 476 59	0 476 76	0 476 69	0 476 86	0 476 12	0 475 11	0 475 31	0 481 45 + 0 481 42	0 474 92 + 0 474 97	0 476 52
2000	400	400	0 472 08	0 472 63	0 476 55	0 476 76	0 476 65	0 476 86	0 476 14	-	-	-	-	0 476 53
2000	600	400	0 472 09	0 472 63	0 476 56	0 476 76	0 476 66	0 476 86	0 476 15	0 475 13	0 475 33	-	2 x 0 474 94	0 476 53
2000	800	400	0 472 10	0 472 63	0 476 57	0 476 76	0 476 67	0 476 86	0 476 16	0 475 14	0 475 34	2 x 0 481 43	2 x 0 474 95	0 476 53
2000	1000	400	0 472 11 ⁽¹⁾ 0 472 12 ⁽²⁾	0 472 63	0 476 58	0 476 76	0 476 68	0 476 86	0 476 17	0 475 15	0 475 35	2 x 0 481 44	2 x 0 474 96	0 476 53
2000	1200	400	0 472 13 ⁽²⁾	0 472 63	0 476 59	0 476 76	0 476 69	0 476 86	0 476 18	0 475 16	0 475 36	2 x 0 481 45	2 x 0 474 97	0 476 53
1600	600	500	0 472 20	0 472 65	0 476 56	0 476 77	0 476 66	0 476 87	0 476 04	-	-	-	2 x 0 474 89	0 476 51
1600	800	500	0 472 21	0 472 65	0 476 57	0 476 77	0 476 67	0 476 87	0 476 05	0 475 05	0 475 25	2 x 0 481 40	2 x 0 474 90	0 476 51
1600	1200	500	0 472 22 ⁽²⁾	0 472 65	0 476 59	0 476 77	0 476 69	0 476 87	0 476 07	0 475 07	0 475 27	2 x 0 481 42	2 x 0 474 92	0 476 51
1800	400	500	0 472 23	0 472 66	0 476 55	0 476 77	0 476 65	0 476 87	0 476 08	-	-	-	-	0 476 52
1800	600	500	0 472 24	0 472 66	0 476 56	0 476 77	0 476 66	0 476 87	0 476 09	0 475 08	0 475 28	-	0 474 89 + 0 474 94	0 476 52
1800	800	500	0 472 25	0 472 66	0 476 57	0 476 77	0 476 67	0 476 87	0 476 10	0 475 09	0 475 29	0 481 43 + 0 481 40	0 474 90 + 0 474 95	0 476 52
1800	1000	500	0 472 26 ⁽¹⁾	0 472 66	0 476 58	0 476 77	0 476 68	0 476 87	0 476 11	0 475 10	0 475 30	0 481 44 + 0 481 41	0 474 91 + 0 474 96	0 476 52
1800	1200	500	0 472 27 ⁽²⁾	0 472 66	0 476 59	0 476 77	0 476 69	0 476 87	0 476 12	0 475 11	0 475 31	0 481 45 + 0 481 42	0 474 92 + 0 474 97	0 476 52
2000	400	500	0 472 28	0 472 67	0 476 55	0 476 77	0 476 65	0 476 87	0 476 14	-	-	-	-	0 476 53
2000	600	500	0 472 29	0 472 67	0 476 56	0 476 77	0 476 66	0 476 87	0 476 15	0 475 13	0 475 33	-	2 x 0 474 94	0 476 53
2000	800	500	0 472 30	0 472 67	0 476 57	0 476 77	0 476 67	0 476 87	0 476 16	0 475 14	0 475 34	2 x 0 481 43	2 x 0 474 95	0 476 53
2000	1000	500	0 472 31 ⁽¹⁾ 0 472 32 ⁽²⁾	0 472 67	0 476 58	0 476 77	0 476 68	0 476 87	0 476 17	0 475 15	0 475 35	2 x 0 481 44	2 x 0 474 96	0 476 53
2000	1200	500	0 472 33 ⁽²⁾	0 472 67	0 476 59	0 476 77	0 476 69	0 476 87	0 476 18	0 475 16	0 475 36	2 x 0 481 45	2 x 0 474 97	0 476 53
2000	1600	500	0 472 34 ⁽²⁾	0 472 67	0 476 60	0 476 77	0 476 70	0 476 87	0 476 19	-	0 475 37	2 x 0 481 43 + 2 x 0 481 43	2 x 0 474 98	0 476 53

⁽¹⁾ Шкаф с 1 дверью, в комплекте с дверным центрирующим роликом

⁽²⁾ Шкаф с 2 дверьми

⁽³⁾ Пластины с вентиляционными отверстиями, щеточные пластины и соединительные траверсы (см. каталог)

ОБОРУДОВАНИЕ ALTIS (стр. 298, 311-315)

		Рейки		Траверсы				Пластины для ввода кабеля			
				Горизонтальные	Многофункциональные			Щеточные для защиты от пыли IP 43	С поролоновым уплотнением IP 43	Уплотнитель Cabstop IP 55	Разборные сплошные
Профильные вертикальные стойки	Линя 25	Ширина	Глубина	Ширина	Глубина	Разделительная перегородка					
0 475 50	0 477 26	0 480 16	0 480 14	0 480 26	0 480 24	-	0 481 52	0 481 62	0 481 72	0 481 81	
0 475 50	0 477 28	0 480 17	0 480 14	0 480 27	0 480 24	-	0 481 54	0 481 64	0 481 74	0 481 82	
0 475 53	0 477 24	0 480 14	0 480 14	0 480 24	0 480 24	0 480 35	0 481 50	0 481 60	0 481 70	0 481 80	
0 475 53	0 477 26	0 480 16	0 480 14	0 480 26	0 480 24	0 480 35	0 481 52	0 481 62	0 481 72	0 481 81	
0 475 53	0 477 28	0 480 17	0 480 14	0 480 27	0 480 24	0 480 35	0 481 54	0 481 64	0 481 74	0 481 82	
0 475 53	0 477 30	0 480 18	0 480 14	0 480 28	0 480 24	0 480 35	0 481 56	0 481 66	0 481 76	0 481 83	
0 475 53	0 477 32	-	0 480 14	0 480 29	0 480 24	0 480 35	2 x 0 481 52	2 x 0 481 62	2 x 0 481 72	2 x 0 481 81	
0 475 54	0 477 24	0 480 14	0 480 14	0 480 24	0 480 24	0 480 40	0 481 50	0 481 60	0 481 70	0 481 80	
0 475 54	0 477 26	0 480 16	0 480 14	0 480 26	0 480 24	0 480 40	0 481 52	0 481 62	0 481 72	0 481 81	
0 475 54	0 477 28	0 480 17	0 480 14	0 480 27	0 480 24	0 480 40	0 481 54	0 481 64	0 481 74	0 481 82	
0 475 54	0 477 30	0 480 18	0 480 14	0 480 28	0 480 24	0 480 40	0 481 56	0 481 66	0 481 76	0 481 83	
0 475 54	0 477 32	-	0 480 14	0 480 29	0 480 24	0 480 40	2 x 0 481 52	2 x 0 481 62	2 x 0 481 72	2 x 0 481 81	
0 475 52	0 477 26	0 480 16	0 480 15	0 480 26	0 480 25	-	0 481 52 + 0 481 67	0 481 62 + 0 481 67	0 481 72 + 0 481 67	0 481 81 + 0 481 67	
0 475 52	0 477 28	0 480 17	0 480 15	0 480 27	0 480 25	-	0 481 54 + 0 481 77	0 481 64 + 0 481 77	0 481 74 + 0 481 77	0 481 82 + 0 481 77	
0 475 52	0 477 32	-	0 480 15	0 480 29	0 480 25	-	2 x (0 481 52 + 0 481 67)	2 x (0 481 62 + 0 481 67)	2 x (0 481 72 + 0 481 67)	2 x (0 481 81 + 0 481 67)	
0 475 53	0 477 24	0 480 14	0 480 15	0 480 24	0 480 25	0 480 36	0 481 50 + 0 481 57	0 481 60 + 0 481 57	0 481 70 + 0 481 57	0 481 80 + 0 481 57	
0 475 53	0 477 26	0 480 16	0 480 15	0 480 26	0 480 25	0 480 36	0 481 52 + 0 481 67	0 481 62 + 0 481 67	0 481 72 + 0 481 67	0 481 81 + 0 481 67	
0 475 53	0 477 28	0 480 17	0 480 15	0 480 27	0 480 25	0 480 36	0 481 54 + 0 481 77	0 481 64 + 0 481 77	0 481 74 + 0 481 77	0 481 82 + 0 481 77	
0 475 53	0 477 30	0 480 18	0 480 15	0 480 28	0 480 25	0 480 36	0 481 56 + 0 481 87	0 481 66 + 0 481 87	0 481 76 + 0 481 87	0 481 83 + 0 481 87	
0 475 53	0 477 32	-	0 480 15	0 480 29	0 480 25	0 480 36	2 x (0 481 52 + 0 481 67)	2 x (0 481 62 + 0 481 67)	2 x (0 481 72 + 0 481 67)	2 x (0 481 81 + 0 481 67)	
0 475 54	0 477 24	0 480 14	0 480 15	0 480 24	0 480 25	0 480 41	0 481 50 + 0 481 57	0 481 60 + 0 481 57	0 481 70 + 0 481 57	0 481 80 + 0 481 57	
0 475 54	0 477 26	0 480 16	0 480 15	0 480 26	0 480 25	0 480 41	0 481 52 + 0 481 67	0 481 62 + 0 481 67	0 481 72 + 0 481 67	0 481 81 + 0 481 67	
0 475 54	0 477 28	0 480 17	0 480 15	0 480 27	0 480 25	0 480 41	0 481 54 + 0 481 77	0 481 64 + 0 481 77	0 481 74 + 0 481 77	0 481 82 + 0 481 77	
0 475 54	0 477 30	0 480 18	0 480 15	0 480 28	0 480 25	0 480 41	0 481 56 + 0 481 87	0 481 66 + 0 481 87	0 481 76 + 0 481 87	0 481 83 + 0 481 87	
0 475 54	0 477 32	-	0 480 15	0 480 29	0 480 25	0 480 41	2 x (0 481 52 + 0 481 67)	2 x (0 481 62 + 0 481 67)	2 x (0 481 72 + 0 481 67)	2 x (0 481 81 + 0 481 67)	
0 475 54	0 477 36	-	0 480 15	0 480 31	0 480 25	0 480 41	2 x (0 481 54 + 0 481 77)	2 x (0 481 64 + 0 481 77)	2 x (0 481 74 + 0 481 77)	2 x (0 481 82 + 0 481 77)	

ДРУГАЯ ПРОДУКЦИЯ



Устройство для бокового ввода кабеля (стр. 298)

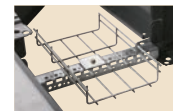

Внутренний траверс цоколя (стр. 298)



Комплекты для стяжки шкафов (стр. 294)



Системы кондиционирования (стр. 350)



Дополнительные принадлежности для дверей (стр. 315)



Рукоятки (стр. 318)



Карман для документов (стр. 315)



Шкафы со стекл. дверью (стр. 294)

Шкафы и оборудование сборные металлические шкафы Altis™

глубиной от 600 до 800 мм

			СБОРНЫЕ ШКАФЫ ALTIS (стр. 293)				ОБОРУДОВАНИЕ ALTIS (стр. 298, 311-315)									
			МЕТАЛЛИЧЕСКИЕ IP 55 – IK 10 RAL 7035				Цоколи ⁽³⁾				Монтажные платы					
			Сборные шкафы	Сборные шкафы с остекленной дверью	Шкафы с передней и задней дверями	Комплект боковых панелей	Сплошн. лицевая и задняя части	Боковые части	Сплошн. лицевая и задняя части	Боковые части	Сплошные металлические	Сплошные с расширенной базой	Перфорированные L12,5	Перфорированные L12,5, малого размера	Перфорированные L12,5, малого размера	
H (мм)	L (мм)	P (мм)														
1200	600	600	0 472 40	-	-	0 472 68	0 476 56	0 476 78	0 476 66	0 476 88	0 476 00	-	-	-	0 474 85	
1200	800	600	0 472 41	-	-	0 472 68	0 476 57	0 476 78	0 476 67	0 476 88	0 476 01	-	-	-	0 474 86	
1600	800	600	0 472 45	-	-	0 472 70	0 476 57	0 476 78	0 476 67	0 476 88	0 476 05	0 475 05	0 475 25	2 x 0 481 40	2 x 0 474 90	
1800	400	600	0 472 46	-	-	0 472 71	0 476 55	0 476 78	0 476 65	0 476 88	0 476 08	-	-	-	-	
1800	600	600	0 472 47	-	0 473 64	0 472 71	0 476 56	0 476 78	0 476 66	0 476 88	0 476 09	0 475 08	0 475 28	-	0 474 89 + 0 474 94	
1800	800	600	0 472 48	-	0 473 65	0 472 71	0 476 57	0 476 78	0 476 67	0 476 88	0 476 10	0 475 09	0 475 29	0 481 43 + 0 481 40	0 474 90 + 0 474 95	
1800	1000	600	0 472 49 ⁽¹⁾	-	-	0 472 71	0 476 58	0 476 78	0 476 68	0 476 88	0 476 11	0 475 10	0 475 30	0 481 41 + 0 481 44	0 474 91 + 0 474 96	
1800	1200	600	0 472 50 ⁽²⁾	-	-	0 472 71	0 476 59	0 476 78	0 476 69	0 476 88	0 476 12	0 475 11	0 475 31	0 481 45 + 0 481 42	0 474 92 + 0 474 97	
2000	400	600	0 472 51	-	-	0 472 72	0 476 55	0 476 78	0 476 65	0 476 88	0 476 14	-	-	-	-	
2000	600	600	0 472 52	0 473 62	-	0 472 72	0 476 56	0 476 78	0 476 66	0 476 88	0 476 15	0 475 13	0 475 33	-	2 x 0 474 94	
2000	800	600	0 472 53	0 473 63	-	0 472 72	0 476 57	0 476 78	0 476 67	0 476 88	0 476 16	0 475 14	0 475 34	2 x 0 481 43	2 x 0 474 95	
2000	1000	600	0 472 54 ⁽¹⁾ 0 472 55 ⁽²⁾	-	-	0 472 72	0 476 58	0 476 78	0 476 68	0 476 88	0 476 17	0 475 15	0 475 35	2 x 0 481 44	2 x 0 474 96	
2000	1200	600	0 472 56 ⁽²⁾	-	-	0 472 72	0 476 59	0 476 78	0 476 69	0 476 88	0 476 18	0 475 16	0 475 36	2 x 0 481 45	2 x 0 474 97	
2000	1600	600	0 472 57 ⁽²⁾	-	-	0 472 72	0 476 60	0 476 78	0 476 70	0 476 88	0 476 19	-	0 475 37	2 x 0 481 43	2 x 0 474 98	
2000	400	800	0 472 80	-	-	0 472 75	0 476 55	0 476 79	0 476 65	0 476 89	0 476 14	-	-	-	-	
2000	600	800	0 472 81	0 473 91	-	0 472 75	0 476 56	0 476 79	0 476 66	0 476 89	0 476 15	0 475 13	0 475 33	-	2 x 0 474 94	
2000	800	800	0 472 82	0 473 92	-	0 472 75	0 476 57	0 476 79	0 476 67	0 476 89	0 476 16	0 475 14	0 475 34	2 x 0 481 43	2 x 0 474 95	
2000	1000	800	0 472 83 ⁽¹⁾	-	-	0 472 75	0 476 58	0 476 79	0 476 68	0 476 89	0 476 17	0 475 15	0 475 35	2 x 0 481 44	2 x 0 474 96	
2200	600	800	0 472 85	-	-	0 472 76	0 476 56	0 476 79	0 476 66	0 476 89	0 476 21	-	-	-	0 474 94 + 0 474 85	
2200	800	800	0 472 86	-	-	0 472 76	0 476 57	0 476 79	0 476 67	0 476 89	0 476 22	-	-	-	0 474 95 + 0 474 86	
2200	1200	800	0 472 87 ⁽²⁾	-	-	0 472 76	0 476 59	0 476 79	0 476 69	0 476 89	0 476 24	-	-	-	2 x (0 474 94 + 0 474 85)	

⁽¹⁾ Шкаф с 1 дверью, в комплекте с дверным центрирующим роликом

⁽²⁾ Шкаф с 2 дверями

⁽³⁾ Пластины с вентиляционными отверстиями, щеточные пластины и соединительные траверсы (см. каталог)

ОБОРУДОВАНИЕ ALTIS (стр. 298, 311-315)

			Рейки		Травесы				Пластины для ввода кабеля				
					Горизонтальные		Многофункциональные						
Промежуточные	Профильные вертикальные стойки	Lina 25	Ширина	Глубина	Ширина	Глубина	Разделительная перегородка	Щеточные для защиты от пыли IP 43	С поролоновым уплотнением IP 43	Уплотнитель Cabstop IP 55	Разборные плоские		
0 476 49	0 475 50	0 477 26	0 480 16	0 480 16	0 480 26	0 480 26	-	0 481 52 + 0 481 68	0 481 62 + 0 481 68	0 481 72 + 0 481 68	0 481 81 + 0 481 68		
0 476 49	0 475 50	0 477 28	0 480 17	0 480 16	0 480 27	0 480 26	-	0 481 54 + 0 481 78	0 481 64 + 0 481 78	0 481 74 + 0 481 78	0 481 82 + 0 481 78		
0 476 52	0 475 52	0 477 28	0 480 17	0 480 16	0 480 27	0 480 26	-	0 481 54 + 0 481 78	0 481 64 + 0 481 78	0 481 74 + 0 481 78	0 481 82 + 0 481 78		
0 476 52	0 475 53	0 477 24	0 480 14	0 480 16	0 480 24	0 480 26	-	0 481 50 + 0 481 58	0 481 60 + 0 481 58	0 481 70 + 0 481 58	0 481 80 + 0 481 58		
0 476 53	0 475 53	0 477 26	0 480 16	0 480 16	0 480 26	0 480 26	-	0 481 52 + 0 481 68	0 481 62 + 0 481 68	0 481 72 + 0 481 68	0 481 81 + 0 481 68		
0 476 53	0 475 53	0 477 28	0 480 17	0 480 16	0 480 27	0 480 26	-	0 481 54 + 0 481 78	0 481 64 + 0 481 78	0 481 74 + 0 481 78	0 481 82 + 0 481 78		
0 476 53	0 475 53	0 477 30	0 480 18	0 480 16	0 480 28	0 480 26	-	0 481 56 + 0 481 88	0 481 66 + 0 481 88	0 481 76 + 0 481 88	0 481 83 + 0 481 88		
0 476 53	0 475 53	0 477 32	-	0 480 16	0 480 29	0 480 26	-	2 x (0 481 52 + 0 481 68)	2 x (0 481 62 + 0 481 68)	2 x (0 481 72 + 0 481 68)	2 x (0 481 81 + 0 481 68)		
0 476 53	0 475 54	0 477 24	0 480 14	0 480 16	0 480 24	0 480 26	0 480 42	0 481 50 + 0 481 58	0 481 60 + 0 481 58	0 481 70 + 0 481 58	0 481 80 + 0 481 58		
0 476 51	0 475 54	0 477 26	0 480 16	0 480 16	0 480 26	0 480 26	0 480 42	0 481 52 + 0 481 68	0 481 62 + 0 481 68	0 481 72 + 0 481 68	0 481 81 + 0 481 68		
0 476 51	0 475 54	0 477 28	0 480 17	0 480 16	0 480 27	0 480 26	0 480 42	0 481 54 + 0 481 78	0 481 64 + 0 481 78	0 481 74 + 0 481 78	0 481 82 + 0 481 78		
0 476 51	0 475 54	0 477 30	0 480 18	0 480 16	0 480 28	0 480 26	0 480 42	0 481 56 + 0 481 88	0 481 66 + 0 481 88	0 481 76 + 0 481 88	0 481 83 + 0 481 88		
0 476 52	0 475 54	0 477 32	-	0 480 16	0 480 29	0 480 26	0 480 42	2 x (0 481 52 + 0 481 68)	2 x (0 481 62 + 0 481 68)	2 x (0 481 72 + 0 481 68)	2 x (0 481 81 + 0 481 68)		
0 476 52	0 475 54	0 477 36	-	0 480 16	0 480 31	0 480 26	0 480 42	2 x (0 481 54 + 0 481 78)	2 x (0 481 64 + 0 481 78)	2 x (0 481 74 + 0 481 78)	2 x (0 481 82 + 0 481 78)		
0 476 53	0 475 54	0 477 24	0 480 14	0 480 17	0 480 24	0 480 27	0 480 43	0 481 50 + 0 481 59	0 481 60 + 0 481 59	0 481 70 + 0 481 59	0 481 80 + 0 481 59		
0 476 53	0 475 54	0 477 26	0 480 16	0 480 17	0 480 26	0 480 27	0 480 43	0 481 52 + 0 481 69	0 481 62 + 0 481 69	0 481 72 + 0 481 69	0 481 81 + 0 481 69		
0 476 53	0 475 54	0 477 28	0 480 17	0 480 17	0 480 27	0 480 27	0 480 43	0 481 54 + 0 481 79	0 481 64 + 0 481 79	0 481 74 + 0 481 79	0 481 82 + 0 481 79		
0 476 53	0 475 54	0 477 30	0 480 18	0 480 17	0 480 28	0 480 27	0 480 43	0 481 56 + 0 481 89	0 481 66 + 0 481 89	0 481 76 + 0 481 89	0 481 83 + 0 481 89		
0 476 53	0 475 55	0 477 26	0 480 16	0 480 17	0 480 26	0 480 27	-	0 481 52 + 0 481 69	0 481 62 + 0 481 69	0 481 72 + 0 481 69	0 481 81 + 0 481 69		
0 476 53	0 475 55	0 477 28	0 480 17	0 480 17	0 480 27	0 480 27	-	0 481 54 + 0 481 79	0 481 64 + 0 481 79	0 481 74 + 0 481 79	0 481 82 + 0 481 79		
0 476 53	0 475 55	0 477 32	-	0 480 17	0 480 29	0 480 27	-	2 x (0 481 52 + 0 481 69)	2 x (0 481 62 + 0 481 69)	2 x (0 481 72 + 0 481 69)	2 x (0 481 81 + 0 481 69)		

ДРУГАЯ ПРОДУКЦИЯ



Устройство для бокового ввода кабеля (стр. 298)

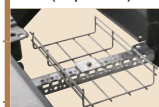

Внутренний траверс цоколя (стр. 298)



Комплекты для стяжки шкафов (стр. 294)



Системы кондиционирования (стр. 350)



Дополнительные принадлежности для дверей (стр. 315)



Рукоятки (стр. 318)



Карман для документов (стр. 315)



Altis двухстороннего обслуживания (стр. 294)

Шкафы Altis™ моноблочные металлические



0 471 21

0 471 01, шкаф, оснащенный рейками и стойками

0 349 46, козырек для наружной установки

Технические характеристики стр. 300

IP 55 согласно МЭК EN 60529, LCIE № 419 886. IK 10 согласно МЭК EN 62262 (EN 50102)

Покрытие – текстурированный полиэстер (толщина 80 мкм). Повышенная стойкость к коррозии и химическим веществам. Съемная задняя панель. Толщина стали: двери и стенки - 1,5 мм, задняя съемная панель - 1,3 мм

Замок с автоматической блокировкой в 4 точках. Шкафы с распашной дверью без центральной стойки (левая дверь блокируется центральной внутренней ручкой в 2 точках). Замок Кат. № 0 347 75 и ключ с двойной бородкой в комплекте

Панели кабельного ввода заказываются отдельно (стр. 299)

Рым-болты заказываются отдельно

Упак.	Кат. №	Шкафы RAL 7035				Упак.	Кат. №	Шкафы RAL 7035 (продолжение)				
		Глубина 400 мм						Глубина 500 мм				
		Размеры (мм)		Масса (кг)	Количество дверей			Размеры (мм)		Масса (кг)	Количество дверей	
		Высота	Ширина					Высота	Ширина			
1	0 471 20	1600	600	60	1	1	0 471 45	2000	800	91	1	
1	0 471 21	1600	800	69	1	1	0 471 46	2000	1000	104	2	
1	0 471 22	1600	1000 ⁽¹⁾	82	1	1	0 471 47	2000	1200	139	2	
1	0 471 23	1600	1000	82	2	1	0 471 48	2000	1600	164	2	
1	0 471 24	1600	1200	101	2			Глубина 600 мм				
1	0 471 25	1800	600	65	1			Размеры (мм)		Масса (кг)	Количество дверей	
1	0 471 26	1800	800	77	1			Высота	Ширина			
1	0 471 27	1800	1000 ⁽¹⁾	88	1	1	0 471 70	1800	800	90	1	
1	0 471 28	1800	1000	88	2	1	0 471 71	2000	800	97	1	
1	0 471 29	1800	1200	113	2	1	0 471 72	2000	1200	145	2	
1	0 471 30	1800	1600	140	2			Козырьки для шкафов RAL 7035				
1	0 471 31	2000	600	76	1			Для шкафов:				
1	0 471 32	2000	800	83	1			Размеры (мм)		Масса (кг)		
1	0 471 33	2000	1000 ⁽¹⁾	96	1			Ширина	Глубина			
1	0 471 34	2000	1000	96	2	1	0 349 41	800	400	7		
1	0 471 35	2000	1200	129	2	1	0 349 43	1200	400	8		
1	0 471 36	2000	1600	150	2	1	0 349 44	1600	400	13		
		Глубина 500 мм		Масса (кг)	Количество			1	0 349 46	800	500	6,5
		Размеры (мм)						1	0 349 48	1200	500	10
1	0 471 40	1800	600	71	1			1	0 349 49	1600	500	14
1	0 471 41	1800	800	83	1			Рым-болты M14				
1	0 471 42	1800	1000	98	2	1	0 476 96	Комплект из 4 рым-болтов для нагрузок до 1000 кг/м²				
1	0 471 43	1800	1200	120	2							
1	0 471 44	1800	1600	148	2							

⁽¹⁾ Поставляется с дверным центрирующим роликом

Шкафы Altis™ сборные металлические



0 472 00 с цоколем 0 476 56 и боковыми частями с вентиляцией 0 476 76



Шкаф шириной 1000 мм с дверью и задней панелью



Пример шкафа с 2 передними распашными дверьми и стандартным замком в комплекте



Стандартные рукоятки, поставляются со шкафом



Рукоятки 0 347 72 (стр. 318) эргономичные (опционально)

Технические характеристики стр. 300

IP 55 согласно МЭК EN 60529, IK 10 согласно МЭК EN 62262 (EN 50102)

Покрытие – текстурированный полиэстер (толщина 80 мкм). Повышенная стойкость к коррозии и химическим веществам, оцинкованная и окрашенная рама. Перевешиваемая дверь. Съёмная задняя панель или дверь. Толщина стали: двери и боковые панели -1,5 мм, задняя съёмная панель – 1,3 мм

Замок с автоматической блокировкой двери в 4 точки. (Замок Кат. № 0 347 75 и ключ с двойной бородкой в комплекте)

Шкаф с распашной дверью без центральной стойки. Панели кабельного ввода заказываются отдельно (стр. 299)

Рым-болты и уголки для подъема заказываются отдельно

Упак. Кат. № Шкафы сборные с несущей рамой RAL 7035

Упак.	Кат. №	Размеры (мм)		Масса (кг)	Количество дверей
		Высота	Ширина		
Глубина 400 мм					
1	0 472 00	1200	600	59	1
1	0 472 01	1200	800	69	1
1	0 472 02	1800	400	56	1
1	0 472 03	1800	600	71	1
1	0 472 04	1800	800	84	1
1	0 472 05	1800	1000 ⁽¹⁾	97	1
1	0 472 06	1800	1000	101	2
1	0 472 07	1800	1200	124	2
1	0 472 08	2000	400	66	1
1	0 472 09	2000	600	89	1
1	0 472 10	2000	800	88	1
1	0 472 11	2000	1000 ⁽¹⁾	103,7	1
1	0 472 12	2000	1000	108,5	2
1	0 472 13	2000	1200	135,2	2

Глубина 500 мм

Упак.	Кат. №	Размеры (мм)		Масса (кг)	Количество дверей
		Высота	Ширина		
1	0 472 20	1600	600	70,4	1
1	0 472 21	1600	800	81	1
1	0 472 22	1600	1200	124,5	2
1	0 472 23	1800	400	55	1
1	0 472 24	1800	600	74,3	1
1	0 472 25	1800	800	86	1
1	0 472 26	1800	1000 ⁽¹⁾	99,3	1
1	0 472 27	1800	1200	131,4	2
1	0 472 28	2000	400	57,5	1
1	0 472 29	2000	600	79,2	1
1	0 472 30	2000	800	92,7	1
1	0 472 31	2000	1000 ⁽¹⁾	106	1
1	0 472 32	2000	1000	110,7	2
1	0 472 33	2000	1200	138	2
1	0 472 34	2000	1600	147	2

Упак. Кат. № Шкафы сборные с несущей рамой RAL 7035 (продолжение)

Упак.	Кат. №	Размеры (мм)		Масса (кг)	Количество дверей
		Высота	Ширина		
Глубина 600 мм					
1	0 472 40	1200	600	67,6	1
1	0 472 41	1200	800	78,4	1
1	0 472 45	1600	800	88,2	1
1	0 472 46	1800	400	57	1
1	0 472 47	1800	600	79,3	1
1	0 472 48	1800	800	93,1	1
1	0 472 49	1800	1000 ⁽¹⁾	106,4	1
1	0 472 50	1800	1200	137,4	2
1	0 472 51	2000	400	60,1	1
1	0 472 52	2000	600	83,19	1
1	0 472 53	2000	800	98	1
1	0 472 54	2000	1000 ⁽¹⁾	112,3	1
1	0 472 55	2000	1000	117	2
1	0 472 56	2000	1200	144,3	2
1	0 472 57	2000	1600	150,5	2

Глубина 800 мм

Упак.	Кат. №	Размеры (мм)		Масса (кг)	Количество дверей
		Высота	Ширина		
1	0 472 80	2000	400	63,2	1
1	0 472 81	2000	600	86,7	1
1	0 472 82	2000	800	102,2	1
1	0 472 83	2000	1000 ⁽¹⁾	116,8	1
1	0 472 85	2200	600	90,6	1
1	0 472 86	2200	800	107,1	1
1	0 472 87	2200	1200	157,3	2

⁽¹⁾ Поставляется с дверным центрирующим роликом

Шкафы Altis™ сборные металлические

(продолжение)



0 473 62



0 473 60
с боковыми панелями 0 472 72

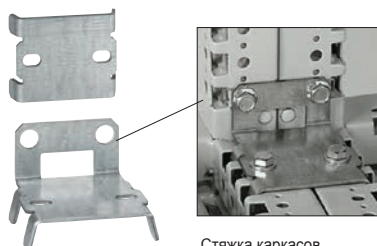

0 476 83

Стяжка каркасов
внутренняя

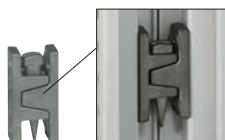

0 476 81

Стяжка каркасов
внешняя



0 476 98



0 476 96

Технические характеристики стр. 300

IP 55 согласно МЭК EN 60529
IK 10 согласно МЭК EN 62262 (EN 50102)
Покрытие – текстурированный полиэстер (толщина 80 мкм)
Повышенная стойкость к коррозии и химическим веществам,
оцинкованная и окрашенная рама
Замок с автоматической блокировкой двери в 4 точки
Шкаф двухдверный без центральной стойки
Съемная задняя панель
Рым-болты и уголки для подъема заказываются отдельно

Упак.	Кат. №	Шкафы с остекленными дверьми RAL 7035				
		Затемненное закаленное стекло				
		Глубина 600 мм				
		Размеры (мм)		Масса (кг)	Размеры (мм)	
		Высота	Ширина		Высота	Ширина
1	0 473 62	2000	600	91,7	1775	375
1	0 473 63	2000	800	110,4	1775	575
1	0 473 61 ⁽¹⁾	2000	800	132,8	1775	575
		Глубина 800 мм				
		Размеры (мм)		Масса (кг)	Размеры (мм)	
		Высота	Ширина		Высота	Ширина
1	0 473 91	2000	600	95,2	1775	375
1	0 473 92	2000	800	114,6	1775	575
		Шкафы с дверью спереди и сзади RAL 7035				
		Глубина 600 мм				
		Размеры (мм)		Масса (кг)	Кол-во дверей спереди / сзади	
		Высота	Ширина			
1	0 473 64	1800	600	82,9	1 / 1	
1	0 473 65	1800	800	97	1 / 1	
1	0 473 60 ⁽²⁾	2000	800	133,2	1 / 2	

Упак.	Кат. №	Комплекты из 2 боковых панелей RAL 7035	
		Комплектуются невыпадающими винтами	
		Для шкафов:	
		Размеры (мм)	
		Высота	Глубина
1	0 472 61	1200	400
1	0 472 62	1800	400
1	0 472 63	2000	400
1	0 472 65	1600	500
1	0 472 66	1800	500
1	0 472 67	2000	500
1	0 472 68	1200	600
1	0 472 70	1600	600
1	0 472 71	1800	600
1	0 472 72	2000	600
1	0 472 75	2000	800
1	0 472 76	2200	800
		Комплекты для стяжки шкафов	
		При сборке IP 55 сохраняется	
		Комплект наружных сборочных элементов для нагрузок 500 кг/м³	
1	0 476 81	Коническая ось обеспечивает выравнивание шкафов	
		Состав комплекта:	
		- 12 сборочных элементов	
		- 6 опорных осей	
		- прокладка	
		Комплект внутренних сборочных элементов для нагрузок 500 кг/м³	
1	0 476 82	Состав комплекта:	
		- 6 соединительных элементов	
		- прокладка	
		Комплект внутренних сборочных элементов для нагрузок 1000 кг/м³	
1	0 476 83	Состав комплекта:	
		- 4 уголка	
		- 2 соединительных элемента	
		- прокладка	
		Рым-болты M14	
1	0 476 96	Комплект из 4 рым-болтов для нагрузок до 1000 кг/м³	
		Уголки для подъема	
1	0 476 98	Комплект из 2 уголков	
		Для сборных шкафов: 1000 кг/м³	
		Равномерно распределяют нагрузку между 2 шкафами во время подъема	

⁽¹⁾ Шкаф Altis, дверь передняя с остеклением, дверь задняя распашная

⁽²⁾ Дверь передняя метал., дверь задняя распашная

Распределительные шкафы Altis™ для силового оборудования



Шкафы Кат. № 0 472 53 x 2 и кабельная секция Кат. № 0 472 51



Шкаф Кат. № 0 472 53 с лицевыми панелями XL³ суппортом Кат. № 0 472 82 и комплектом стоек Кат. № 0 474 80

IP 55 согласно МЭК EN 60529, LCIE № 419 886

IK 10 согласно МЭК EN 62262 (EN 50102)

Покрытие – текстурированный полиэстер (толщина 80 мкм)

Повышенная стойкость к коррозии и химическим веществам,

оцинкованная и покрашенная рама

Возможность установки задней двери. Съемная задняя панель.

Толщина стали: двери и стенки – 1,5 мм,

задняя съемная панель – 1,3 мм

Замок с автоматической блокировкой в 4 точках.

Двухдверные шкафы без центральной стойки (левая дверь

блокируется центральной внутренней рукояткой в 2 точках)

Панели кабельного ввода заказываются отдельно (стр. 299)

Рым-болты заказываются отдельно. Замок Кат. № 0 347 75 под ключ с двойной бородкой в комплекте

Упак.	Кат. №	Распределительные шкафы Altis				Внешняя кабельная секция (ширина 400 мм)
		Высота (мм)	Ширина (мм)	Глубина (мм)		
1	0 472 10	2000	800	400		472 08
1	0 472 30	2000	800	500		472 28
1	0 472 53	2000	800	600		472 51
1	0 472 82	2 000	800	800		472 80

		Комплект из 2 боковых панелей RAL 7035	
		Поставляется с невыпадающими винтами	
		Для сборных шкафов:	
	Кат. №	Высота (мм)	Глубина (мм)
1	0 472 63	2000	400
1	0 472 67	2000	500
1	0 472 72	2000	600
1	0 472 75	2000	800

		Монтажное оборудование	
		Функциональные стойки Altis	
		Обеспечивают монтаж оборудования XL ³ 4000 (пластроны, рейки...)	
	Кат. №	Комплект из 2 стоек	
1	0 474 80	Комплект из 2 укороченных стоек для 3 шкафов глубиной 400 и 500 мм. Монтаж DPX ³ стационарной версии с передним подключением	
1	0 474 81	Суппорт для лицевых панелей	
1	0 474 82	Для лицевых панелей на 24 модуля. Для шкафов шириной 800 мм. Общая высота лицевых панелей 1900 мм. Цвет RAL 7035	

		Распределительный блок на ток 250 А	
		Устанавливается на С-образных алюминиевых шинах или плоских медных шинах	
		Емкость отверстий:	
		- 4 отверстия для присоединения проводника сечением 6-35 мм ²	
		- 2 отверстия для присоединения проводника сечением 6-25 мм ²	
1	0 373 99		

Комплектующие для распределительных шкафов XL³ и Altis™
стр. 366



ПРОГРАММНОЕ ОБЕСПЕЧЕНИЕ

XL Pro³

Мощное средство проектирования
комплектных устройств



Оцените все возможности XL Pro³
в вашей повседневной работе:

- простой, интуитивно понятный интерфейс
- полный каталог продукции Legrand
- удобная схема подбора необходимого оборудования
- визуализация проектируемого низковольтного комплектного устройства
- точное размещение оборудования, выбор способа монтажа
- составление полной технической документации проекта согласно установленным стандартам
- сохранение проекта для внесения последующих изменений
- возможность экспорта в формате *.DXF для последующей обработки в программе AutoCAD



Спрашивайте диски с XL Pro³ у представителей Legrand или оформите заказ на сайте www.legrand.ru

Металлические шкафы Altis™ для VDI оборудования 19"



Технические характеристики стр. 305

Упак.	Кат. №	Шкафы PC															
		IP 55 согласно МЭК EN 60529. IK 10 Текстурированное полиэфирное покрытие RAL 7035. Толщина 80 мкм. Предназначен для установки дисплея, клавиатуры и системного блока на выдвинутой раме. Панели для ввода кабелей заказываются отдельно (стр. 299) Размеры (мм)															
		<table border="1"> <thead> <tr> <th>Высота</th> <th>Ширина</th> <th>Глубина</th> </tr> </thead> <tbody> <tr> <td>1600</td> <td>600</td> <td>600</td> </tr> <tr> <td>1800</td> <td>600</td> <td>600</td> </tr> <tr> <td>1800</td> <td>600</td> <td>800</td> </tr> <tr> <td>2000</td> <td>600</td> <td>600</td> </tr> </tbody> </table>	Высота	Ширина	Глубина	1600	600	600	1800	600	600	1800	600	800	2000	600	600
Высота	Ширина	Глубина															
1600	600	600															
1800	600	600															
1800	600	800															
2000	600	600															
1	0 474 00	1600 600 600															
1	0 474 01	1800 600 600															
1	0 474 02	1800 600 800															
1	0 474 03	2000 600 600															

Упак.	Кат. №	Оборудование для шкафа PC
		Выдвигная рама
1	0 472 90	RAL 7035 Только для шкафов глубиной 600 мм Габаритные размеры: высота 736,5 мм Для установки системного блока и принтера
1	0 482 08	Стойки Комплект из 2 стоек 19" высотой 18U. Устанавливаются на многофункциональные траверсы, заказываемые отдельно (стр. 313) Квадратные отверстия 9,5 x 9,5 мм
1	0 474 29	Закрепляемая полка RAL 7035 Закрепляется непосредственно на раме сборного шкафа глубиной 600 мм Макс. нагрузка: 50 кг

Упак.	Кат. №	Шкафы Altis 19", высота 42U																																				
		Обеспечивают высокую степень защиты от пыли, воды и ударов, выдерживают повышенную нагрузку. Реверсивная дверь. Съемная задняя панель. Поставляются с крепежными аксессуарами. Возможна установка стоек 19" в шкафы шириной 600 или 800 мм. Стойки 19", высота 42U, боковые панели и пластины для ввода кабеля (стр. 299) заказываются отдельно. Цвет: RAL 7035. IP 55. IK 10																																				
		Дверь сплошная																																				
		Размеры (мм)																																				
		<table border="1"> <thead> <tr> <th>Высота</th> <th>Ширина</th> <th>Глубина</th> <th>Масса (кг)</th> </tr> </thead> <tbody> <tr> <td>2000</td> <td>600</td> <td>600</td> <td>83,19</td> </tr> <tr> <td>2000</td> <td>600</td> <td>800</td> <td>86,7</td> </tr> <tr> <td>2000</td> <td>800</td> <td>600</td> <td>98</td> </tr> <tr> <td>2000</td> <td>800</td> <td>800</td> <td>102,2</td> </tr> </tbody> </table>	Высота	Ширина	Глубина	Масса (кг)	2000	600	600	83,19	2000	600	800	86,7	2000	800	600	98	2000	800	800	102,2																
Высота	Ширина	Глубина	Масса (кг)																																			
2000	600	600	83,19																																			
2000	600	800	86,7																																			
2000	800	600	98																																			
2000	800	800	102,2																																			
1	0 472 52	2000 600 600 83,19																																				
1	0 472 81	2000 600 800 86,7																																				
1	0 472 53	2000 800 600 98																																				
1	0 472 82	2000 800 800 102,2																																				
		Дверь с остеклением																																				
		Затемненное закаленное стекло																																				
		Размеры (мм)																																				
		<table border="1"> <thead> <tr> <th colspan="3">Размеры (мм)</th> <th colspan="3">Размеры окна (мм)</th> </tr> <tr> <th>Высота</th> <th>Ширина</th> <th>Глубина</th> <th>Высота</th> <th>Ширина</th> <th>Масса (кг)</th> </tr> </thead> <tbody> <tr> <td>2000</td> <td>600</td> <td>600</td> <td>1175</td> <td>375</td> <td>91,7</td> </tr> <tr> <td>2000</td> <td>600</td> <td>800</td> <td>1175</td> <td>375</td> <td>95,2</td> </tr> <tr> <td>2000</td> <td>800</td> <td>600</td> <td>1175</td> <td>575</td> <td>110,4</td> </tr> <tr> <td>2000</td> <td>800</td> <td>800</td> <td>1175</td> <td>575</td> <td>114,6</td> </tr> </tbody> </table>	Размеры (мм)			Размеры окна (мм)			Высота	Ширина	Глубина	Высота	Ширина	Масса (кг)	2000	600	600	1175	375	91,7	2000	600	800	1175	375	95,2	2000	800	600	1175	575	110,4	2000	800	800	1175	575	114,6
Размеры (мм)			Размеры окна (мм)																																			
Высота	Ширина	Глубина	Высота	Ширина	Масса (кг)																																	
2000	600	600	1175	375	91,7																																	
2000	600	800	1175	375	95,2																																	
2000	800	600	1175	575	110,4																																	
2000	800	800	1175	575	114,6																																	
1	0 473 62	2000 600 600 1175 375 91,7																																				
1	0 473 91	2000 600 800 1175 375 95,2																																				
1	0 473 63	2000 800 600 1175 575 110,4																																				
1	0 473 92	2000 800 800 1175 575 114,6																																				

Упак.	Кат. №	Комплекты из 2 боковых панелей RAL 7035						
		С невыпадающими винтами Для сборных шкафов следующих размеров (мм):						
		<table border="1"> <thead> <tr> <th>Высота</th> <th>Глубина</th> </tr> </thead> <tbody> <tr> <td>2000</td> <td>600</td> </tr> <tr> <td>2000</td> <td>800</td> </tr> </tbody> </table>	Высота	Глубина	2000	600	2000	800
Высота	Глубина							
2000	600							
2000	800							
1	0 472 72	2000 600						
1	0 472 75	2000 800						

Упак.	Кат. №	Оборудование для шкафов Altis 19"						
		Шарнирные рамы 19" RAL 7035, для шкафов Altis высотой 1800 или 2000 мм и шириной 800 мм с квадратными отверстиями 9,5 x 9,5 мм Реверсивная дверь. Угол открытия 130° Регулируются по глубине. Замок под ключ с двойной бородкой Поставляются с крепежными принадлежностями						
		<table border="1"> <thead> <tr> <th>Высоты (U)</th> <th>Выдерживаемая нагрузка (кг)</th> </tr> </thead> <tbody> <tr> <td>35</td> <td>175</td> </tr> <tr> <td>40</td> <td>200</td> </tr> </tbody> </table>	Высоты (U)	Выдерживаемая нагрузка (кг)	35	175	40	200
Высоты (U)	Выдерживаемая нагрузка (кг)							
35	175							
40	200							
1	0 482 03	35 175						
1	0 482 04	40 200						
1	0 482 20	Стойки 19" Комплект из 2 стоек, высота 42U (квадратные отверстия 9,5 x 9,5 мм) Поставляются с крепежными аксессуарами Возможна установка в шкафы шириной 600 или 800 мм						

Упак.	Кат. №	Кабельные фиксаторы для шкафов Altis 19"
		Для шкафов высотой 42U, шириной 800 мм Закрепляются на стойках 19"
		Сетчатый кабельный фиксатор Решетка с поворотными фиксирующими защелками Размеры: 1560 x 100 x 150 мм
1	0 331 35	1560 100 150
		Вертикальный кабельный фиксатор Комплект из 2 вертикальных панелей со щеточными вводами Поставляются с 10 держателями для кабелепроводов Кат. № 0 465 42, 3 хомутами Кат. № 0 331 94, 3 хомутами Кат. № 0 331 95, 3 хомутами Кат. № 0 331 96 Цвет: черный, RAL 9005
1	0 464 80	10 держателей 3 хомута 3 хомута 3 хомута



Аксессуары для шкафов Altis™ 19"

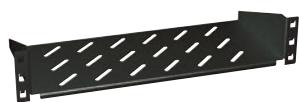

0 465 01



0 465 22



0 465 23



0 465 09



0 465 50



0 335 10 с оптоволоконными соединителями

Технические характеристики стр. 305

Упак.	Кат. №	Полки для фиксированного крепления
1	0 465 01	Безвинтовой монтаж Цвет: черный, RAL 9005 Крепление на 2 монтажных стойках 19" Макс. нагрузка: 15 кг. Высота 2U Глубина 200 мм
1	0 465 02	Глубина 360 мм Крепление на 2 монтажных стойках 19" Макс. нагрузка: 50 кг Глубина 450 мм
1	0 465 05	Для шкафов глубиной 600 мм
1	0 465 06	Глубина 650 мм Для шкафов глубиной 800 мм

1	0 465 01	Безвинтовой монтаж Цвет: черный, RAL 9005 Крепление на 2 монтажных стойках 19" Макс. нагрузка: 15 кг. Высота 2U Глубина 200 мм
1	0 465 02	Глубина 360 мм Крепление на 2 монтажных стойках 19" Макс. нагрузка: 50 кг Глубина 450 мм
1	0 465 05	Для шкафов глубиной 600 мм
1	0 465 06	Глубина 650 мм Для шкафов глубиной 800 мм



Упак.	Кат. №	Выдвижные полки с телескопическими направляющими
1	0 465 08	Закрепляются на 4 стойках 19" без винтов Макс. нагрузка: 50 кг. Цвет: Черный RAL 9005 Глубина 450 мм
1	0 465 09	Для шкафов глубиной 600 мм
1	0 465 19	Глубина 650 мм Для шкафов глубиной 800 мм

1	0 465 08	Закрепляются на 4 стойках 19" без винтов Макс. нагрузка: 50 кг. Цвет: Черный RAL 9005 Глубина 450 мм
1	0 465 09	Для шкафов глубиной 600 мм
1	0 465 19	Глубина 650 мм Для шкафов глубиной 800 мм

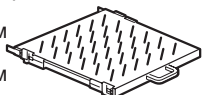

Упак.	Кат. №	Полка для клавиатуры ⁽¹⁾
1	0 465 11	Крепятся на 4 стойках 19" в шкафах глубиной ≥ 800 мм Макс. нагрузка: 50 кг
1	0 465 12	На полку могут устанавливаться: - дисплей - клавиатура со складными ножками - мышь на выдвижной площадке с ковриком
1	0 465 45	Место для хранения мыши или компакт-дисков Цвет: черный, RAL 9005

1	0 465 11	Крепятся на 4 стойках 19" в шкафах глубиной ≥ 800 мм Макс. нагрузка: 50 кг
1	0 465 12	На полку могут устанавливаться: - дисплей - клавиатура со складными ножками - мышь на выдвижной площадке с ковриком
1	0 465 45	Место для хранения мыши или компакт-дисков Цвет: черный, RAL 9005

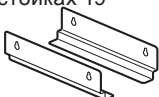

Упак.	Кат. №	Направляющие
1	0 465 38	Комплект из 2 кулис. Монтаж на 4 стойках 19"
1	0 465 39	Макс. нагрузка: 50 кг
1	0 465 40	Для шкафов глубиной 600 мм
1	0 465 45	Для шкафов глубиной 800 мм

1	0 465 38	Комплект из 2 кулис. Монтаж на 4 стойках 19"
1	0 465 39	Макс. нагрузка: 50 кг
1	0 465 40	Для шкафов глубиной 600 мм
1	0 465 45	Для шкафов глубиной 800 мм

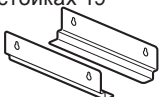

Упак.	Кат. №	Комплект DIN-реек IP 2X
1	0 335 10	Для монтажа модульного оборудования Legrand Закрепляются непосредственно на стойках 19"
1	0 364 53	Удовлетворяют требованиям по ЭМС
1	0 364 54	Сзади возможна установка до 7 розеток 2K+3 Mosaic.
1	0 335 10	Состав комплекта: - металлический корпус - 3 DIN-рейки на 4 модуля - клеммная колодка для защитных проводников - лицевая панель высотой 2U - 3 заглушки - 9 уплотнителей для кабельных вводов Высота 2U Цвет: черный, RAL 9005

1	0 335 10	Для монтажа модульного оборудования Legrand Закрепляются непосредственно на стойках 19"
1	0 364 53	Удовлетворяют требованиям по ЭМС
1	0 364 54	Сзади возможна установка до 7 розеток 2K+3 Mosaic.
1	0 335 10	Состав комплекта: - металлический корпус - 3 DIN-рейки на 4 модуля - клеммная колодка для защитных проводников - лицевая панель высотой 2U - 3 заглушки - 9 уплотнителей для кабельных вводов Высота 2U Цвет: черный, RAL 9005

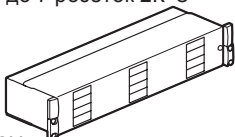

Упак.	Кат. №	Блок питания 230 В~
1	0 465 50	Монтаж спереди, сзади или сбоку на стойки 19" Подсоединение проводников к зажимам 2,5 мм ² Предусмотреть свободное пространство высотой 2U Поставляются в комплекте с резьбовым крепежом
1	0 465 22	Блок розеток 9 розеток 2K+3, цвет черный
1	0 465 23	Кабельные органайзеры 19" Обеспечивают ввод и укладку телекоммуникационных кабелей. Цвет: черный, RAL 9005
1	0 465 22	Металлические, 2-осевые Горизонтальная и сквозная укладка. Оснащены пластмассовыми держателями, обеспечивающими оптимальную защиту кабелей (благодаря учету радиуса кривизны кабелей) Комплектуются невыпадающими винтами и клетьевыми гайками
1	0 465 23	Металлические, щеточные Комплектуются невыпадающими винтами и клетьевыми гайками
1	0 465 30	Пластины-заглушки 19" Цвет: черный, RAL 9005
1	0 465 31	Металлические сплошные Комплектуются невыпадающими винтами и клетьевыми гайками
1	0 465 38	Бокс оптический 19" Бокс оптический с установленными компонентами. Выдвижная модульная конструкция Фиксируется под углом 45° Максимальная вместимость: - 24 разъема ST и SC или - 48 разъемов LC Глубина 220 мм, высота 1U Поставляется с крепежом и принадлежностями для соединения кабелей. Вмещает в себя до 4 оптических блоков
1	0 465 39	Крепеж Комплект из 50 клетьевых гаек, 50 пластмассовых шайб и 50 винтов M6 С клетьевыми гайками 8,5 мм С клетьевыми гайками 9,5 мм
1	0 465 40	Оборудование для регулирования микроклимата (стр. 349)

1	0 465 50	Монтаж спереди, сзади или сбоку на стойки 19" Подсоединение проводников к зажимам 2,5 мм ² Предусмотреть свободное пространство высотой 2U Поставляются в комплекте с резьбовым крепежом
1	0 465 22	Блок розеток 9 розеток 2K+3, цвет черный

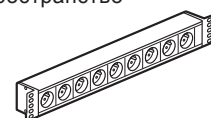

1	0 465 22	Кабельные органайзеры 19" Обеспечивают ввод и укладку телекоммуникационных кабелей. Цвет: черный, RAL 9005
---	----------	--

1	0 465 22	Металлические, 2-осевые Горизонтальная и сквозная укладка. Оснащены пластмассовыми держателями, обеспечивающими оптимальную защиту кабелей (благодаря учету радиуса кривизны кабелей) Комплектуются невыпадающими винтами и клетьевыми гайками
---	----------	---



1	0 465 23	Металлические, щеточные Комплектуются невыпадающими винтами и клетьевыми гайками
---	----------	--



1	0 465 30	Пластины-заглушки 19" Цвет: черный, RAL 9005
---	----------	--

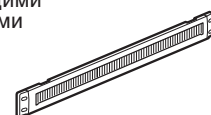

1	0 465 31	Металлические сплошные Комплектуются невыпадающими винтами и клетьевыми гайками
---	----------	---



1	0 465 38	Бокс оптический 19" Бокс оптический с установленными компонентами. Выдвижная модульная конструкция Фиксируется под углом 45° Максимальная вместимость: - 24 разъема ST и SC или - 48 разъемов LC Глубина 220 мм, высота 1U Поставляется с крепежом и принадлежностями для соединения кабелей. Вмещает в себя до 4 оптических блоков
---	----------	--

1	0 465 39	Крепеж Комплект из 50 клетьевых гаек, 50 пластмассовых шайб и 50 винтов M6 С клетьевыми гайками 8,5 мм С клетьевыми гайками 9,5 мм
---	----------	--



1	0 465 40	Оборудование для регулирования микроклимата (стр. 349)
---	----------	---

⁽¹⁾ RAL 9002

Оборудование для металлических шкафов Altis™



Кат. № 0 476 67 состоит из 4 углов и пластин для монтажа спереди и сзади



0 476 92 с сетчатым кабелепроводом

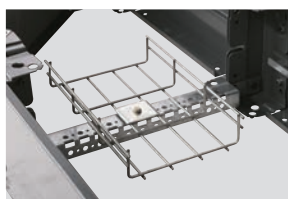

... с установленными лотками



Комплект 0 476 67 с вентиляционной пластиной 0 476 63 и приспособлением для сопряжения 0 477 05



Пластина вентилируемая 0 476 63



Пластина щеточная 0 476 74



0 477 00



0 477 05

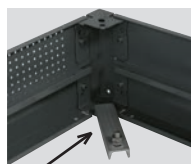

0 345 49

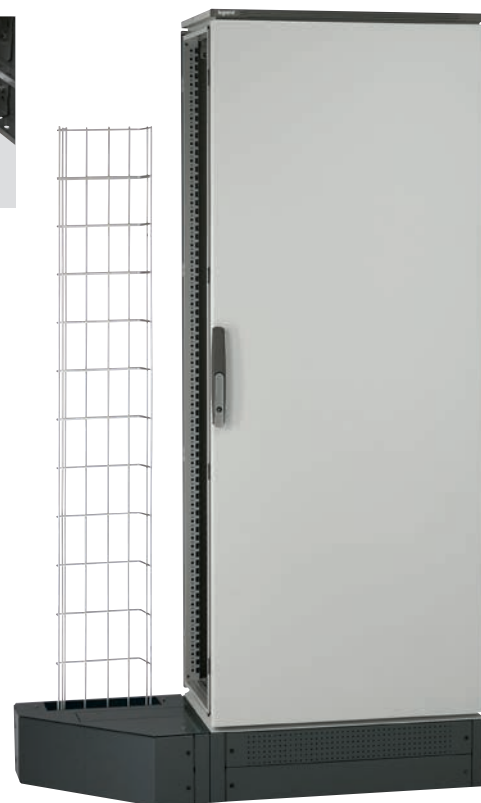

Пример шкафа с установл. цоколем сопряжения с лотком

Технические характеристики стр. 302

Упак.	Кат. №		Цоколи
			RAL 7012 Отверстия с 4 сторон
			Комплекты для цоколей Состоят из 4 угловых элементов и неперфорированных передних или задних пластин Для шкафов Altis шириной (мм):
	Высота 100	Высота 200	
1	0 476 55	0 476 65	400
1	0 476 56	0 476 66	600
1	0 476 57	0 476 67	800
1	0 476 58	0 476 68	1000
1	0 476 59	0 476 69	1200
1	0 476 60	0 476 70	1600
			Комплект боковых неперфорированных цокольных пластин Состоит из 2 неперфорированных цокольных пластин для высоты 100 мм или 4 пластин для высоты 200 мм Для шкафов Altis глубиной (мм):
	Высота 100	Высота 200	
1	0 476 76	0 476 86	400
1	0 476 77	0 476 87	500
1	0 476 78	0 476 88	600
1	0 476 79	0 476 89	800
			Вентиляционные цокольные пластины Пластина высотой 100 мм для шкафов Altis шириной / глубиной (мм):
1	0 476 62		600
1	0 476 63		800
			Щеточные цокольные пластины Пластина высотой 100 мм для шкафов Altis шириной / глубиной (мм):
1	0 476 72		500
1	0 476 73		600
1	0 476 74		800

Упак.	Кат. №	Цоколи (продолжение)
		Траверс цоколя Закрепляется между 2 угловыми элементами (см. фото) Обеспечивает закрепление кабелей и лотков Для шкафов Altis шириной (мм):
1	0 476 91	400
1	0 476 92	500
1	0 476 93	600
1	0 476 94	800
		Аксессуары для цоколя
1	0 345 49	Фиксатор цоколя к полу Комплект из 4 элементов из оцинкованной стали
1	0 477 00	Комплект из 4 опорных роликов со встроенным тормозным устройством Закрепляются только на цоколе Поставляются в комплекте с резьбовым крепежом Максимальная нагрузка на 4 ролика: 400 кг
		Устройство для бокового ввода
		Обеспечивает сопряжение между цоколем шкафа и сетчатым кабелепроводом Оснащается щеткой для защиты от пыли Крышка с преднарезанными отверстиями для установки лотка Высота 200 мм Для шкафа Altis глубиной (мм)
1	0 477 04	400
1	0 477 05	500

Пластины для ввода кабеля для шкафов Altis™

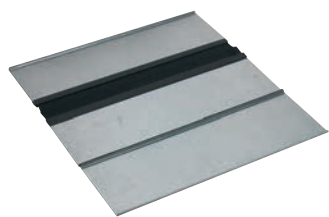

0 481 54+0 481 78

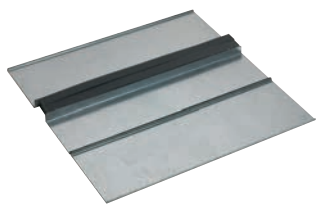

0 481 64+0 481 78



0 481 82+0 481 78



0 481 74+0 481 79

 Технические характеристики стр. 302

Пластины ввода кабеля:

- для ввода кабелей (ввод щеточный, губчатая резина, с установкой сальников, Cabstop)

- заглушки для шкафов глубиной 500 мм и более заказываются отдельно

Поставляются с резьбовым крепежом и прокладкой

Упак.	Кат. №	Щеточные пластины для защиты от пыли, IP 43
		В комплект входят 2 пластины со щетками для защиты от пыли Для шкафов шириной 1 200 или 1 600 мм необходимо 2 комплекта шириной 600 или 800 мм соответственно
		Для шкафов глубиной ≥400 мм Для шкафов шириной (мм):
1	0 481 50 ⁽¹⁾	400
1	0 481 52 ⁽¹⁾	600
1	0 481 54 ⁽¹⁾	800
1	0 481 56 ⁽¹⁾	1000

Упак.	Кат. №	Для шкафов		Количество пластин в комплекте
		Ширина (мм)	Глубина (мм)	
1	0 481 57	400	500	1
1	0 481 58	400	600	1
1	0 481 59	400	800	2
1	0 481 67	600	500	1
1	0 481 68	600	600	1
1	0 481 69	600	800	2
1	0 481 77	800	500	1
1	0 481 78	800	600	1
1	0 481 79	800	800	2
1	0 481 87	1000	500	1
1	0 481 88	1000	600	1
1	0 481 89	1000	800	2

Упак.	Кат. №	Разборные металлические сплошные пластины для сальников IP 55
		Для шкафов глубиной 300 мм Для шкафов шириной (мм):
1	0 481 68	600
1	0 481 78	800
1	0 481 88	1000
		Для шкафов глубиной ≥400 мм Для шкафов шириной (мм):
1	0 481 80 ⁽¹⁾	400
1	0 481 81 ⁽¹⁾	600
1	0 481 82 ⁽¹⁾	800
1	0 481 83 ⁽¹⁾	1000

Упак.	Кат. №	Пластины с губчатой резиной, IP 43
		В комплект входят 2 пластины с пенопластовым уплотнением 25 x 30 мм Для шкафов шириной 1 200 или 1 600 мм необходимо 2 комплекта шириной 600 или 800 мм соответственно
		Для шкафов глубиной ≥400 мм Для шкафов шириной (мм):
1	0 481 60 ⁽¹⁾	400
1	0 481 62 ⁽¹⁾	600
1	0 481 64 ⁽¹⁾	800
1	0 481 66 ⁽¹⁾	1000

Упак.	Кат. №	Пластины Cabstop IP 55
		Пластины из огнестойкого полипропилена RAL 7035 Кабельные вводы, состоящие из кабельного зажима, обеспечивающего защиту от механического воздействия и элементов из эластомера, обеспечивающих герметичность Ввод диам. 5-14 мм, аналог PE ISO 16/20 и PE PG 9/11/13/16 Ввод диам. 14-24 мм, аналог PE ISO 25/32 и PE PG 21/22 Для введения кабеля инструмент не требуется Обеспечивают плотное облегание кабеля Конструкция предусматривает возможность замены кабеля Поставляются с герметичными заглушками для закрытия неиспользуемых отверстий (обеспечивают степень защиты IP 55) и инструментом для отсоединения кабеля
		Для шкафов глубиной ≥400 мм Для шкафов шириной (мм):
1	0 481 70 ⁽¹⁾	400
1	0 481 72 ⁽¹⁾	600
1	0 481 74 ⁽¹⁾	800
1	0 481 76 ⁽¹⁾	1000

⁽¹⁾ Пластины-заглушки заказываются отдельно для шкафов глубиной 500 мм и более. Схема на стр. 302

Шкафы Altis™ моноблочные металлические

Размеры (мм)

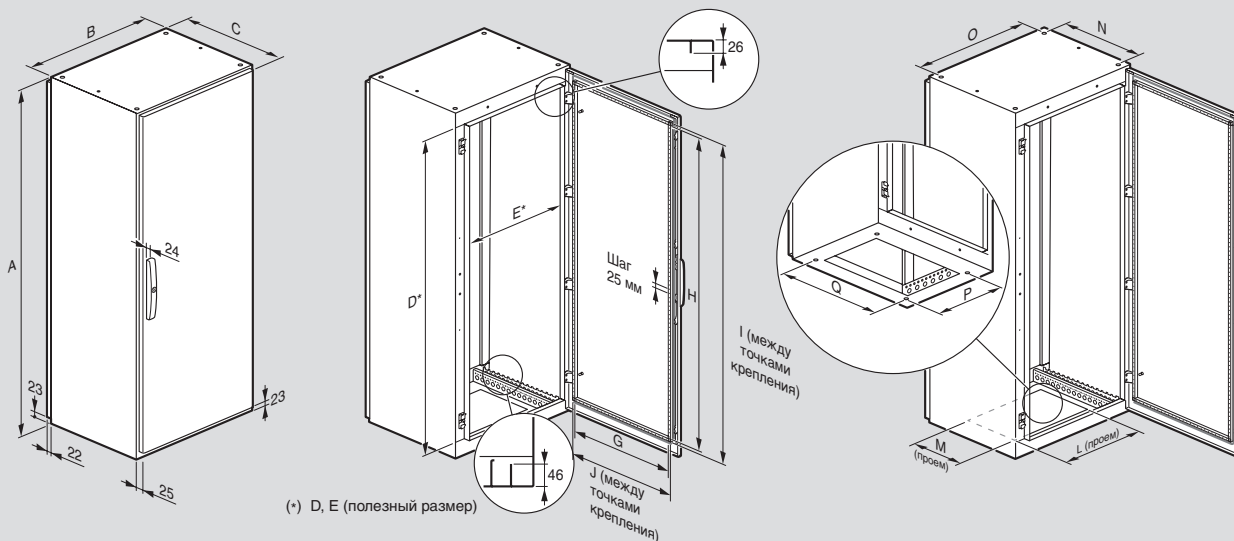

(*) D, E (полезный размер)

Размеры шкафа Высота x Ширина x Глубина (мм)	A	B	C ⁽¹⁾	D	E	G	H	I	J	L	M	N	O	P	Q
1600 x 600 x 400	1600	599	436	1507	509	460	1460	1475	475	385	255	350	550	278	478
1600 x 800 x 400	1600	799	436	1507	709	660	1460	1475	675	585	255	350	750	278	678
1600 x 1000 x 400	1600	999	436	1507	909	860	1460	1475	875	785	255	350	950	278	878
1600 x 1000 x 400	1600	999	436	1507	909	860	1460	1475	875	785	255	350	950	278	878
1600 x 1200 x 400	1600	1199	436	1507	1109	1060	1460	1475	1075	385 x 2	255	350	1150	278	1078
1800 x 600 x 400	1800	599	436	1707	509	460	1660	1675	475	385	255	350	550	278	478
1800 x 800 x 400	1800	799	436	1707	709	660	1660	1675	675	585	255	350	750	278	678
1800 x 1000 x 400	1800	999	436	1707	909	860	1660	1675	875	785	255	350	950	278	878
1800 x 1000 x 400	1800	999	436	1707	909	860	1660	1675	875	785	255	350	950	278	878
1800 x 1200 x 400	1800	1199	436	1707	1109	1060	1660	1675	1075	385 x 2	255	350	1150	278	1078
1800 x 1600 x 400	1800	1599	436	1707	1509	1460	1660	1675	1475	585 x 2	255	350	1550	278	1478
2000 x 600 x 400	2000	599	436	1907	509	460	1860	1875	475	385	255	350	550	278	478
2000 x 800 x 400	2000	799	436	1907	709	660	1860	1875	675	585	255	350	750	278	678
2000 x 1000 x 400	2000	999	436	1907	909	860	1860	1875	875	785	255	350	950	278	878
2000 x 1000 x 400	2000	999	436	1907	909	860	1860	1875	875	785	255	350	950	278	878
2000 x 1200 x 400	2000	1199	436	1907	1109	1060	1860	1875	1075	385 x 2	255	350	1150	278	1078
2000 x 1600 x 400	2000	1599	436	1907	1509	1460	1860	1875	1475	585 x 2	255	350	1550	278	1478
1800 x 600 x 500	1800	599	536	1707	509	460	1660	1675	475	385	355	450	550	378	478
1800 x 800 x 500	1800	799	536	1707	709	660	1660	1675	675	585	355	450	750	378	678
1800 x 1000 x 500	1800	999	536	1707	909	860	1660	1675	875	785	355	450	950	378	878
1800 x 1200 x 500	1800	1199	536	1707	1109	1060	1660	1675	1075	385 x 2	355	450	1150	378	1078
1800 x 1600 x 500	1800	1599	536	1707	1509	1460	1660	1675	1475	585 x 2	355	450	1550	378	1478
2000 x 600 x 500	2000	799	536	1907	709	660	1860	1875	675	585	355	450	750	378	678
2000 x 1000 x 500	2000	999	536	1907	909	860	1860	1875	875	785	355	450	950	378	878
2000 x 1200 x 500	2000	1199	536	1907	1109	1060	1860	1875	1075	385 x 2	355	450	1150	378	1078
2000 x 1600 x 500	2000	1599	536	1907	1509	1460	1860	1875	1475	585 x 2	355	450	1550	378	1478
1800 x 800 x 600	1800	799	636	1707	709	660	1660	1675	675	585	455	550	750	478	678
2000 x 800 x 600	2000	799	636	1907	709	660	1860	1875	675	585	455	550	750	478	678
2000 x 1200 x 600	2000	1199	636	1907	1109	1060	1860	1875	1075	385 x 2	455	550	1150	478	1078

⁽¹⁾ Глубина каркаса

Варианты установки

С рейкой высотой 15 мм

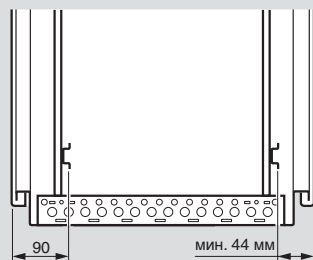
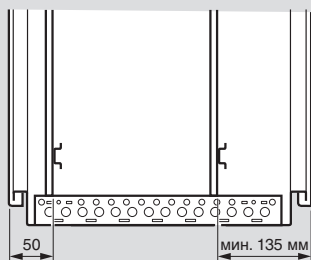

Позиционирование сплошной металлической платы с расширенной базой

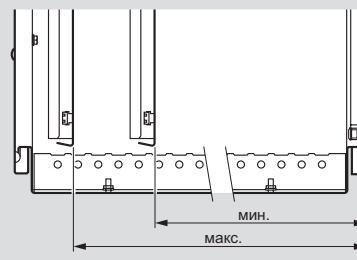

Глубина шкафа (мм)	Мин.	Макс.
400	260	360
500	260	460
600	260	560

Шкафы Altis™ сборные металлические

■ Размеры (мм)

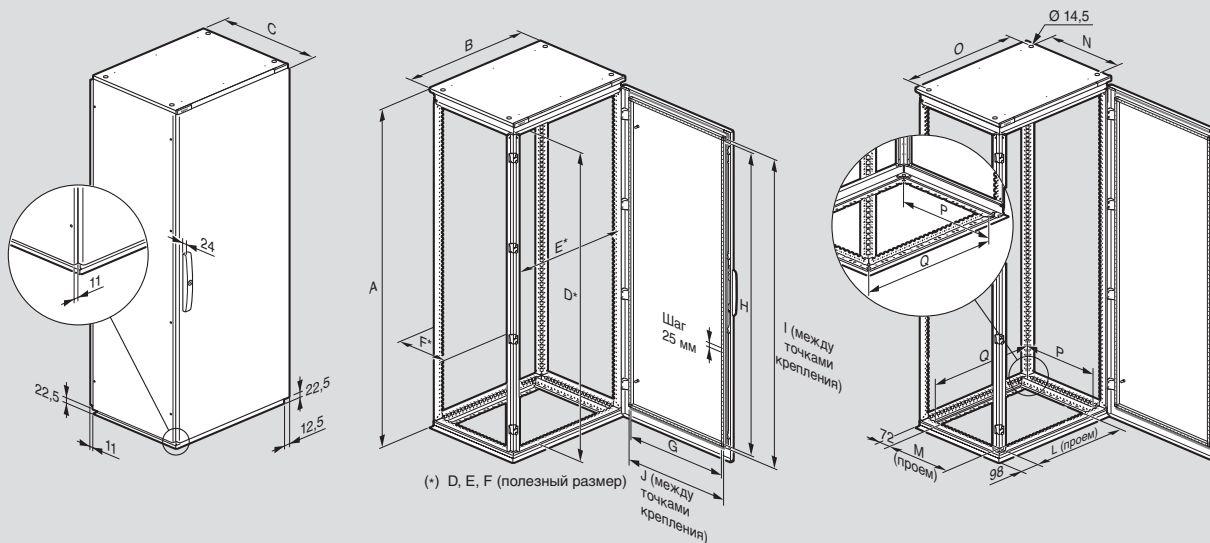

Размеры шкафа Высота x Ширина x Глубина (мм)	A	B ⁽¹⁾	C ⁽²⁾	D	E	F	G	H	I	J	L	M	N	O	P	Q
1200 x 600 x 400	1225	599	413	1107	508	308	460	1060	1075	475	403	255	275	536	278	478
1200 x 800 x 400	1225	799	413	1107	708	308	660	1060	1075	675	603	255	275	736	278	678
1800 x 400 x 400	1825	399	413	1707	308	308	260	1660	1675	275	203	255	275	336	278	278
1800 x 600 x 400	1825	599	413	1707	508	308	460	1660	1675	475	403	255	275	536	278	478
1800 x 800 x 400	1825	799	413	1707	708	308	660	1660	1675	675	603	255	275	736	278	678
1800 x 1000 x 400	1825	999	413	1707	908	308	860	1660	1675	875	803	255	275	936	278	878
1800 x 1200 x 400	1825	1199	413	1707	1108	308	460 x 2	1660	1675	475 x 2	403 x 2	255	275	1136	278	1078
2000 x 600 x 400	2025	599	413	1907	508	308	460	1860	1875	475	403	255	275	536	278	478
2000 x 800 x 400	2025	799	413	1907	708	308	660	1860	1875	675	603	255	275	736	278	678
2000 x 1000 x 400	2025	999	413	1907	908	308	860	1860	1875	875	803	255	275	936	278	878
2000 x 1200 x 400	2025	1199	413	1907	1108	308	460 x 2	1860	1875	475 x 2	403 x 2	255	275	1136	278	1078
2000 x 1600 x 400	2025	1599	413	1907	1508	308	660 x 2	1860	1875	675 x 2	603 x 2	255	275	1536	278	1478
1600 x 600 x 500	1625	599	513	1507	508	408	460	1460	1475	475	403	355	375	536	378	478
1600 x 800 x 500	1625	799	513	1507	708	408	660	1460	1475	675	603	355	375	736	378	678
1600 x 1000 x 500	1625	999	513	1507	908	408	860	1460	1475	875	803	355	375	936	378	878
1800 x 1200 x 500	1825	1199	513	1707	1108	408	460 x 2	1660	1675	475 x 2	403 x 2	355	375	1136	378	1078
1800 x 1600 x 500	1825	1599	513	1707	1508	408	660 x 2	1660	1675	675 x 2	603 x 2	355	375	1536	378	1478
1800 x 400 x 500	1825	399	513	1707	308	408	660	1660	1675	675	603	355	375	736	378	678
1800 x 600 x 500	1825	599	513	1707	508	408	860	1660	1675	875	803	355	375	936	378	878
1800 x 800 x 500	1825	799	513	1707	708	408	860	1660	1675	875	803	355	375	936	378	878
1800 x 1000 x 500	1825	999	513	1707	908	408	860	1660	1675	875	803	355	375	936	378	878
1800 x 1200 x 500	1825	1199	513	1707	1108	408	460 x 2	1660	1675	475 x 2	403 x 2	355	375	1136	378	1078
1800 x 1600 x 500	1825	1599	513	1907	1508	408	660 x 2	1860	1875	675 x 2	603 x 2	355	375	1536	378	1478
2000 x 800 x 500	2025	799	513	1907	708	408	660	1860	1875	675	603	355	375	736	378	678
2000 x 1000 x 500	2025	999	513	1907	908	408	860	1860	1875	875	803	355	375	936	378	878
2000 x 1200 x 500	2025	1199	513	1907	1108	408	460 x 2	1860	1875	475 x 2	403 x 2	355	375	1136	378	1078
2000 x 1600 x 500	2025	1599	513	1907	1508	408	660 x 2	1860	1875	675 x 2	603 x 2	355	375	1536	378	1478
1200 x 600 x 600	1225	599	613	1107	508	508	460	1060	1075	475	403	455	475	536	478	478
1200 x 800 x 600	1225	799	613	1107	708	508	660	1060	1075	675	603	455	475	736	478	678
1600 x 800 x 600	1625	799	613	1507	708	508	660	1460	1475	675	603	455	475	736	478	678
1800 x 400 x 600	1825	399	613	1707	308	508	260	1660	1675	275	203	455	475	336	478	278
1800 x 600 x 600	1825	599	613	1707	508	508	460	1660	1675	475	403	455	475	536	478	478
1800 x 800 x 600	1825	799	613	1707	708	508	660	1660	1675	675	603	455	475	736	478	678
1800 x 1000 x 600	1825	999	613	1707	908	508	860	1660	1675	875	803	455	475	936	478	878
1800 x 1200 x 600	1825	1199	613	1707	1108	508	460 x 2	1660	1675	475 x 2	403 x 2	455	475	1136	478	1078
2000 x 400 x 600	2025	399	613	1907	308	508	260	1860	1875	275	203	455	475	336	478	278
2000 x 600 x 600	2025	599	613	1907	508	508	460	1860	1875	475	403	455	475	536	478	478
2000 x 800 x 600	2025	799	613	1907	708	508	660	1860	1875	675	603	455	475	736	478	678
2000 x 1000 x 600	2025	999	613	1907	908	508	860	1860	1875	875	803	455	475	936	478	878
2000 x 1200 x 600	2025	1199	613	1907	1108	508	460 x 2	1860	1875	475 x 2	403 x 2	455	475	1136	478	1078
2000 x 1600 x 600	2025	1599	613	1907	1508	508	660 x 2	1860	1875	675 x 2	603 x 2	455	475	1536	478	1478
2000 x 400 x 800	2025	399	813	1907	308	708	260	1860	1875	275	203	655	675	336	678	278
2000 x 600 x 800	2025	599	813	1907	508	708	460	1860	1875	475	403	655	675	536	678	478
2000 x 800 x 800	2025	799	813	1907	708	708	660	1860	1875	675	603	655	675	736	678	678
2000 x 1000 x 800	2025	999	813	1907	908	708	860	1860	1875	875	803	655	675	936	678	878
2200 x 600 x 800	2225	599	813	2107	508	708	460	2060	2075	475	403	655	675	536	678	478
2200 x 800 x 800	2225	799	813	2107	708	708	660	2060	2075	675	603	655	675	736	678	678
2200 x 1200 x 800	2225	1199	813	2107	1108	708	460 x 2	2060	2075	475 x 2	403 x 2	655	675	1136	678	1078

⁽¹⁾ Без боковых панелей (+ 16 мм)

⁽²⁾ Глубина каркаса без боковых панелей, двери и задней стенки

Оборудование для металлических шкафов Altis™

■ Размеры (мм)

Рым-болты и уголки для подъема

Кат. № 0 476 96

Кат. № 0 476 98

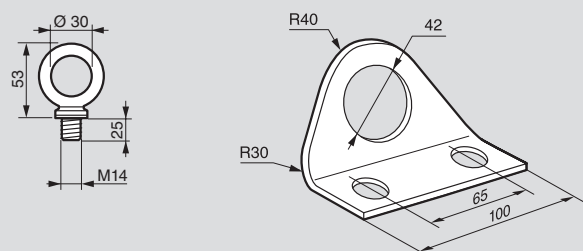

Устройство для бокового ввода кабеля

Монтаж слева или справа от шкафа

Возможность расположения лотка параллельно задней стенке

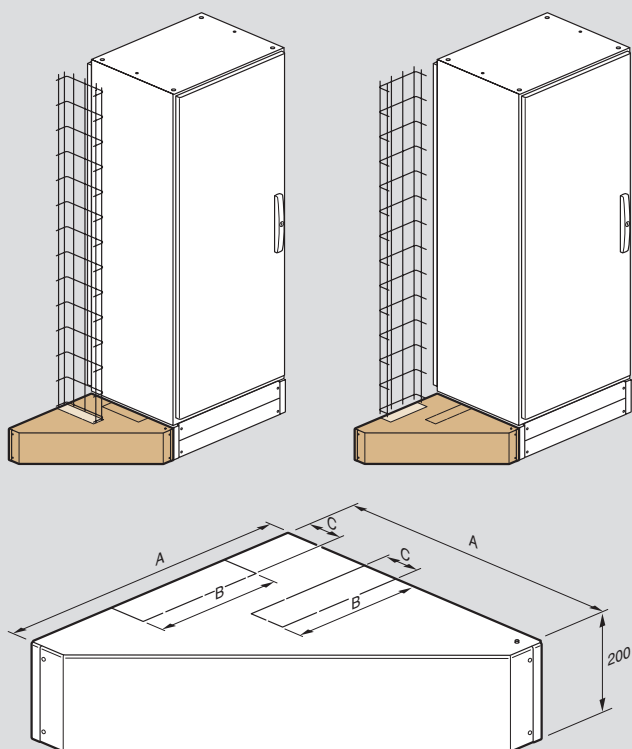

Размеры шкафа Глубина	Пазы		
	A	B	C
400	395	235	120
500	495	335	120

Цоколи

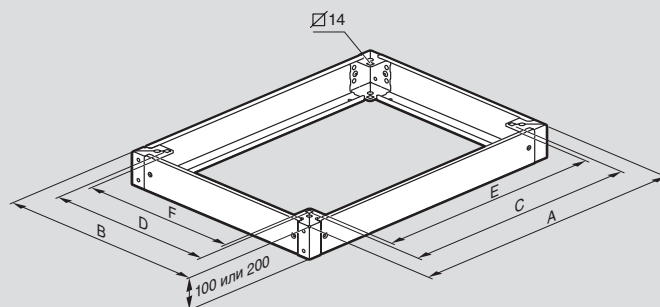

Размеры шкафа Ширина x Глубина	A	B	C	D	E	F
400 x 400	399	399	278	278	249	249
600 x 400	599	399	478	278	449	249
800 x 400	799	399	678	278	649	249
1000 x 400	999	399	878	278	849	249
1200 x 400	1199	399	1078	278	1049	249
1600 x 400	1599	399	1478	278	1449	249
600 x 500	599	499	478	378	449	349
800 x 500	799	499	678	378	649	349
1200 x 500	1199	499	1078	378	1049	349
400 x 500	399	499	278	378	249	349
1000 x 500	999	499	878	378	849	349
1600 x 500	1599	499	1478	378	1449	349
600 x 600	599	599	478	478	449	449
800 x 600	799	599	678	478	649	449
400 x 600	399	599	278	478	249	449
1000 x 600	999	599	878	478	849	449
1200 x 600	1199	599	1078	478	1049	449
1600 x 600	1599	599	1478	478	1449	449
400 x 800	399	799	278	678	249	649
600 x 800	599	799	478	678	449	649
800 x 800	799	799	678	678	649	649
1000 x 800	999	799	878	678	849	649
1200 x 800	1199	799	1078	678	1049	649

■ Виды пластин

Тип пластины⁽¹⁾ или

тип пластины + одна или несколько пластин-заглушек

Глубина Ширина	400	500	600	800
	400			
600				
800				

(1) Тип пластины:
 - сеточная для защиты от пыли, IP 43
 - с губчатой резиной IP 43
 - для сальника IP 55
 - ввод Cabstop IP 55

Оборудование для сборных металлических шкафов Altis™

■ Размеры пластин для ввода кабеля (мм)

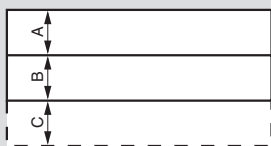

Виды пластин Cabstop:

- Ширина 400, глубина 500 / 600 / 800, Кат. № 0 364 94
- Ширина 600, глубина 300 / 400 / 500 / 600 / 800, Кат. № 0 364 95
- Ширина 800, глубина 400 / 500 / 600 / 800, Кат. № 0 364 97
- Ширина 1 000, глубина 400 / 500 / 600 / 800, Кат. № 0 364 94
- 800 x 300: 2 шт., Кат. № 0 364 94
- 1 000 x 300: 2 шт., Кат. № 0 364 95

Размеры шкафа Ширина x Глубина	Со щеткой						С губчатой резиной IP 43						Ввод Cabstop						Металлич. разборный ввод					
	A		B		C		A		B		C		A		B		C		A		B		C	
	L	P	L	P	L	P	L	P	L	P	L	P	L	P	L	P	L	P	L	P	L	P	L	P
600 x 300	-	-	-	-	-	-	-	-	-	-	-	-	-	-	-	-	-	-	424	200	-	-	-	-
800 x 300	-	-	-	-	-	-	-	-	-	-	-	-	-	-	-	-	-	-	624	200	-	-	-	-
1000 x 300	-	-	-	-	-	-	-	-	-	-	-	-	-	-	-	-	-	-	824	200	-	-	-	-
400 x 400	224	181	224	89	-	-	224	192	224	100	-	-	224	323	-	-	-	-	224	192	224	146	-	-
600 x 400	424	181	424	89	-	-	424	192	424	100	-	-	424	323	-	-	-	-	424	192	424	146	-	-
800 x 400	624	181	624	89	-	-	624	192	624	100	-	-	624	323	-	-	-	-	624	192	624	146	-	-
1000 x 400	824	181	824	89	-	-	824	192	824	100	-	-	824	323	-	-	-	-	824	192	824	146	-	-
400 x 500	224	181	224	89	224	100	224	192	224	100	224	100	224	323	224	100	-	-	224	192	224	146	224	100
600 x 500	424	181	424	89	424	100	424	192	424	100	424	100	424	323	424	100	-	-	424	192	424	146	424	100
800 x 500	624	181	624	89	624	100	624	192	624	100	624	100	624	323	624	100	-	-	624	192	624	146	624	100
1000 x 500	824	181	824	89	824	100	824	192	824	100	824	100	824	323	824	100	-	-	824	192	824	146	824	100
400 x 600	224	181	224	89	224	200	224	192	224	100	224	200	224	323	224	200	-	-	224	192	224	146	224	200
600 x 600	424	181	424	89	424	200	424	192	424	100	424	200	424	323	424	200	-	-	424	192	424	146	424	200
800 x 600	624	181	624	89	624	200	624	192	624	100	624	200	624	323	624	200	-	-	624	192	624	146	624	200
1000 x 600	824	181	824	89	824	200	824	192	824	100	824	200	824	323	824	200	-	-	824	192	824	146	824	200

Глубина, 800 мм:

- 2 пластины щеточных, губчатая резина или полиэстр
- 2 ввода Cabstop

■ Способы закрепления при подъеме

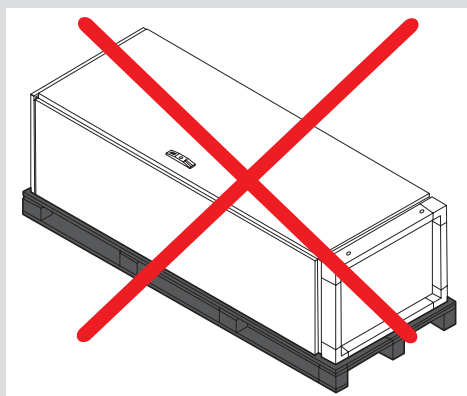
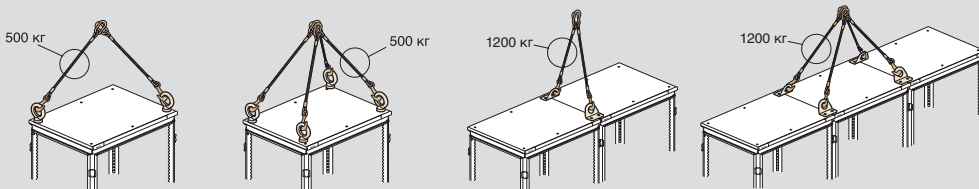

	P (кг)	α (°)
	500	90
	600	60
	750	120
	1000	90
	1200	60

	P (кг)	α (°)
	500	90
	600	60
	750	120
	1000	90
	1200	60

1. Разрешена транспортировка данного вида продукции только в вертикальном положении, на деревянных или иных (заводского исполнения) паллетах, надежно закрепленных в транспортном средстве, в положении, исключающем падение оборудования, удары, трения и иные виды физического воздействия.
2. Запрещается транспортировка данного вида продукции в горизонтальном положении.
3. Запрещается транспортировка данного вида продукции путем сложения в 2-3 яруса.
4. Запрещается транспортировка данного вида продукции в любом ином положении, кроме указанного в пункте 1.

Распределительные силовые шкафы Altis™

■ Примеры реализации



Установка сборных шин на 1600 А в горизонтальном и вертикальном боковом положении в комплектном устройстве, состоящем из:
 – 2 шкафов шириной 800 мм, Кат. № 0 472 53 x 2;
 – 1 кабельной секции шириной 400 мм в центральном положении, Кат. № 0 472 51.



Суппорт для лицевых панелей,
 Кат. № 0 474 82, стойки 0 474 80
 и лицевая панель XL³



Вертикальный боковой
 монтаж в секцию с медной
 шиной 120 x 5 мм

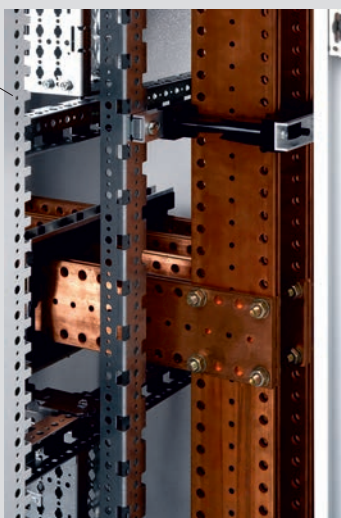

Монтаж в горизонтальном
 положении с компонентами,
 Кат. №№ 0 373 92, 0 480 26,
 0 480 27 и 0 473 16

Шкафы Altis™ для VDI оборудования 19"

■ Размеры (мм)

Шкафы PC IP 55 — IK 10

Кат. № 0 474 00/01/02/03

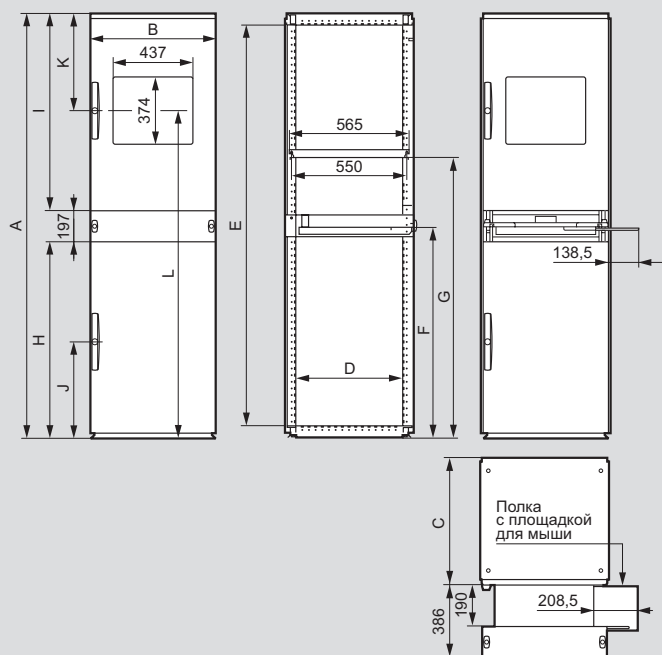

Кат. №	Размер	A	B	C	D	E	F
0 474 00	1600 x 600 x 600	1625	599	606	508	1507	960
0 474 01	1800 x 600 x 600	1825	599	606	508	1707	960
0 474 02	1800 x 600 x 800	1825	599	806	508	1707	960
0 474 03	2000 x 600 x 600	2025	599	606	508	1907	960

Кат. №	Размер	G	H	I	J	K	L
0 474 00	1600 x 600 x 600	1135	860	560	460	360	1295
0 474 01	1800 x 600 x 600	1335	860	760	460	410	1495
0 474 02	1800 x 600 x 800	1335	860	760	460	410	1495
0 474 03	2000 x 600 x 600	1335	860	960	460	460	1495

Шкафы Altis 19"

Высота 2000 мм, вместимость 42U

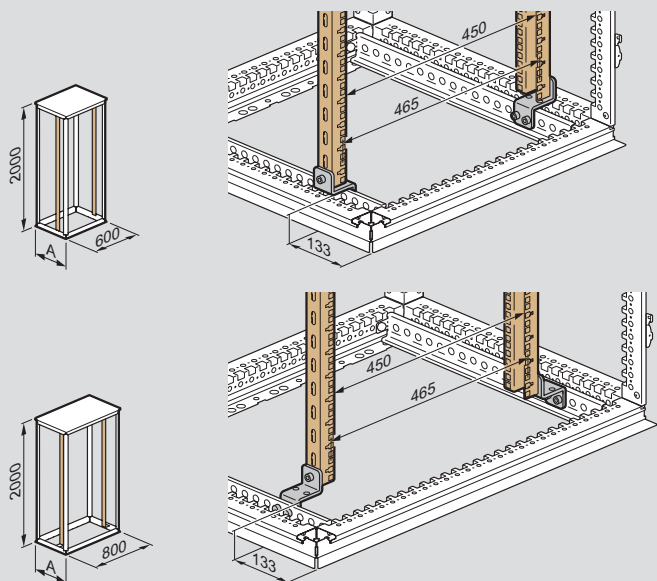

Размеры шкафа Высота x Ширина x Глубина	A
2000 x 600 x 600	599
2000 x 600 x 800	799
2000 x 800 x 600	599
2000 x 800 x 800	799

Стойки 19"

Кат. № 0 482 20

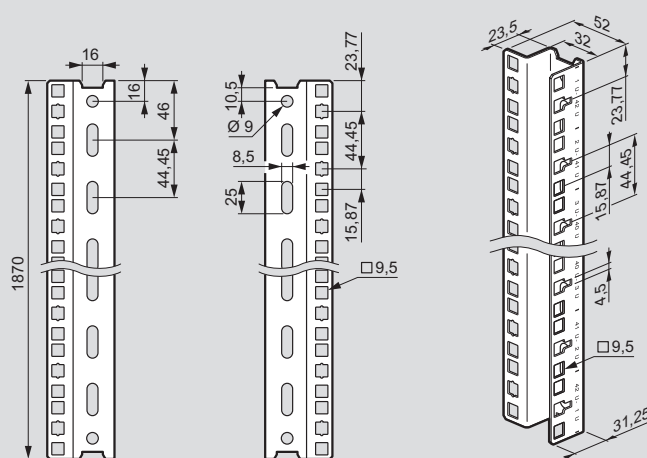

Шарнирные рамы 19"

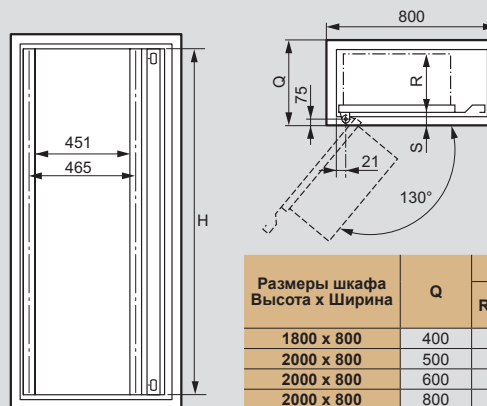



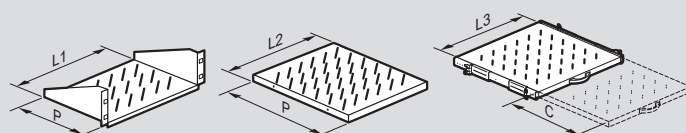

Размеры шкафа Высота x Ширина	Q	Кат. № 0 482 03/04		
		R макс.	S	H
1800 x 800	400	300	55	1592
2000 x 800	500	400	55	1792
2000 x 800	600	450	55	1792
2000 x 800	800	450	55	1792

Полки



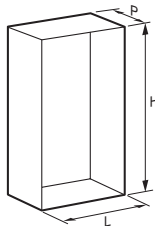

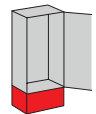
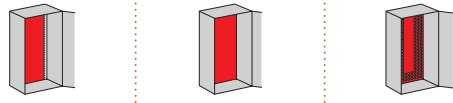

Кат. №	P	Полезная ширина			C (ход)
		L1	L2	L3	
0 465 01	200	430	-	-	-
0 465 02	360	430	-	-	-
0 465 05	450	-	435	-	-
0 465 06	650	-	435	-	-
0 465 08	450	-	-	425	320
0 465 09	650	-	-	425	420

Моноблочные и сборные шкафы Altis™ из нержавеющей стали и оборудование

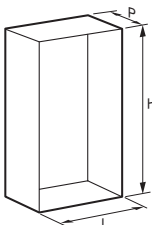
			МОНОБЛОЧНЫЕ ШКАФЫ ALTIS (стр. 308) IP 66 ⁽¹⁾ - IK 10 Нержавеющая сталь 304 L (неражавеющая сталь 316 L - на заказ)	ОБОРУДОВАНИЕ ALTIS (стр. 309, 311-315)							
			Цоколи			Монтажные платы					
											
			Высота 200 мм								
			Моноблочные шкафы			Сплошн. лицевая и задняя части			Боковые части		
			Сплошные металлические			Сплошные с расширенной базой			Перфорированные Lina 12,5		
H (мм)	L (мм)	P (мм)									
1600	800	400	0 474 40	0 474 17	0 474 24	0 476 05	0 475 05	0 475 25			
1800	800	400	0 474 43	0 474 17	0 474 24	0 476 10	0 475 09	0 475 29			
1800	1200	400	0 474 45 ⁽¹⁾	0 474 19	0 474 24	0 476 12	0 475 11	0 475 31			
1800	1600	400	0 474 46 ⁽¹⁾	0 474 20	0 474 24	0 476 13	-	0 475 32			

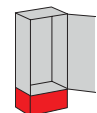
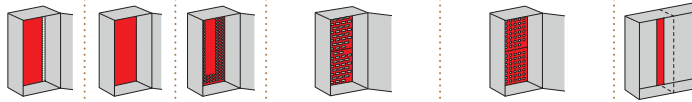
⁽¹⁾ шкаф с 2 дверьми (IP 55)

			СБОРНЫЕ ШКАФЫ ALTIS (стр. 300) IP 56 ⁽¹⁾ - IK 10 Нержавеющая сталь 304 L (неражавеющая сталь 316 L - на заказ)		ОБОРУДОВАНИЕ ALTIS (стр. 301, 303-307)									
			Цоколи		Монтажные платы									
														
			Высота 200 мм											
			Сборные шкафы		Сплошн. лицевая и задняя части		Боковые части		Сплошные металлические		Сплошные с расширенной базой		Перфорированные Lina 12,5	
			Комплект боковых панелей для шкафов из нержавеющей стали		Сплошные металлические		Сплошные с расширенной базой		Перфорированные Lina 25 ⁽²⁾ малого размера		Перфорированные Lina 12,5 ⁽²⁾ малого размера		Промежуточные	
H (мм)	L (мм)	P (мм)												
1800	600	400	0 481 91	0 474 34	0 474 16	0 474 24	0 476 09	0 475 08	0 475 28	0 474 89 + 0 474 94	-	0 476 52		
1800	800	400	0 481 92	0 474 34	0 474 17	0 474 24	0 476 10	0 475 09	0 475 29	0 474 90 + 0 474 95	0 481 43 + 0 481 40	0 476 52		
1800	1200	400	0 481 93 ⁽¹⁾	0 474 34	0 474 19	0 474 24	0 476 12	0 475 11	0 475 31	0 474 92 + 0 474 97	0 481 45 + 0 481 42	0 476 52		
2000	800	400	0 481 94	0 474 37	0 474 17	0 474 24	0 476 16	0 475 14	0 475 34	2 x 0 474 95	2 x 0 481 43	0 476 53		
2000	1200	400	0 481 95 ⁽¹⁾	0 474 37	0 474 19	0 474 24	0 476 18	0 475 16	0 475 36	2 x 0 474 97	2 x 0 481 45	0 476 53		
2000	800	600	0 481 99	0 474 39	0 474 17	0 474 26	0 476 16	0 475 14	0 475 34	2 x 0 474 95	2 x 0 481 43	0 476 53		
2000	1200	600	0 482 00 ⁽¹⁾	0 474 39	0 474 19	0 474 26	0 476 18	0 475 16	0 475 36	2 x 0 474 97	2 x 0 481 45	0 476 53		

⁽¹⁾ шкаф с 2 дверьми (IP 55)

⁽²⁾ устанавливаются непосредственно на раму или с помощью профильных стоек

ОБОРУДОВАНИЕ ALTIS (стр. 309, 311-315)			
Монтажные платы		Рейки	
Перфорированные Lina 12.5 (устанавливаются с помощью профильных стоек)	Перфорированные Lina 25 (устанавливаются с помощью профильных стоек)	Профильные стойки	Перфорированные Lina 25
2 x 0 481 40	2 x 0 474 90	0 475 52	0 477 28
0 481 43 + 0 481 40	0 474 90 + 0 474 95	0 475 53	0 477 28
0 481 45 + 0 481 42	0 474 92 + 0 474 97	0 475 53	0 477 32
-	0 474 93 + 0 474 98	0 475 53	0 477 36

ОБОРУДОВАНИЕ ALTIS (стр. 301, 303-307)							
Рейки		Траверсы				Разделительная перегородка	
Профильные стойки	Lina 25	Горизонтальные		Многофункц			
		Ширина	Глубина	Ширина	Глубина		
0 475 53	0 477 26	0 480 16	0 480 14	0 480 26	0 480 24	0 480 35	
0 475 53	0 477 28	0 480 17	0 480 14	0 480 27	0 480 24	0 480 35	
0 475 53	0 477 32	-	0 480 14	0 480 29	0 480 24	0 480 35	
0 475 54	0 477 28	0 480 17	0 480 14	0 480 27	0 480 24	0 480 40	
0 475 54	0 477 32	-	0 480 14	0 480 29	0 480 24	0 480 40	
0 475 54	0 477 28	0 480 17	0 480 16	0 480 27	0 480 26	0 480 42	
0 475 54	0 477 32	-	0 480 16	0 480 29	0 480 26	0 480 42	

ДРУГАЯ ПРОДУКЦИЯ



Приспособления для запирания (стр. 318)



Профильные принадлежности для дверей (стр. 315)



Карманы для документации (стр. 315)



Уголки для настенного крепления, из нержавеющей стали (стр. 309)



Рым-болты (стр. 308)



Комплекты для внутренней и наружной стяжки шкафов (стр. 308)



Распределительные компоненты (стр. 295)

Шкафы Altis™

моноблочные и сборные из нержавеющей стали



0 474 43

Технические характеристики
см. в электронном каталоге и на **стр. 310**

IP согласно стандарту МЭК EN 60529:

- IP 66, моноблочные с 1 дверью
- IP 56, сборные с 1 дверью
- IP 55, моноблочные и сборные с 2 дверями, IK 10 согласно стандарту МЭК EN 62262 (EN 50102)

Шкафы из нержавеющей аустенитной стали 304 L: 1.4306 (X2CrNi19-11) или 1.4307 (X2CrNi18-9) согласно ISO EN 10088-2
Отделка - полуматовая нержавеющая сталь 2K (отвечает требованиям, предъявляемым к чистке поверхностей в пищевой промышленности U 60-010)

Используются в агрессивных средах или областях с повышенными гигиеническими требованиями.

Замок с автоматической блокировкой в 4 точках, запираение с помощью ключа с двойной бородкой

Двухдверные шкафы с замками под ключ с двойной бородкой, без центральной стойки (левая дверь блокируется центральной внутренней рукояткой в 2 точках)

Поставляются с нижними пластинами для ввода кабеля
Рым-болты и уголки для подъема заказываются отдельно

Упак.	Кат. №	Моноблочные шкафы из нержавеющей стали			
		Съемная задняя панель			
		Глубина 400 мм			
		Размеры (мм)		Масса (кг)	Кол-во дверей
		Высота	Ширина		
1	0 474 40	1600	800	85	1
1	0 474 43	1800	800	92	1
1	0 474 45	1800	1200	131	2
1	0 474 46	1800	1600	162	2

Упак.	Кат. №	Сборные шкафы из нержавеющей стали			
		Съемная задняя панель			
		Глубина 400 мм			
		Размеры (мм)		Масса (кг)	Кол-во дверей
		Высота	Ширина		
1	0 481 91	1800	600	60	1
1	0 481 92	1800	800	80	1
1	0 481 93	1800	1200	120	2
1	0 481 94	2000	800	88	1
1	0 481 95	2000	1200	131	2
		Глубина 600 мм			
1	0 481 99	2000	800	112	1
1	0 482 00	2000	1200	168	2

Принадлежности для шкафов Altis™

моноблочных и сборных из нержавеющей стали



0 481 99 с боковыми панелями 0 474 39



0 476 97



0 476 83
Комплект внутренних сборочных элементов

Упак.	Кат. №	Комплекты из 2 боковых панелей	
		Комплектуются невыпадающими винтами	
		Для сборных шкафов следующих размеров:	
		Высота (мм)	Глубина (мм)
1	0 474 34	1800	400
1	0 474 37	2000	400
1	0 474 39	2000	600

Упак.	Кат. №	Комплекты для стяжки шкафов	
		При сборке степень защиты (IP) шкафа сохраняется	
		Комплект наружных сборочных элементов для нагрузок 500 кг/м³	
		Выравнивание шкафов обеспечивается конической осью	
		Состав комплекта:	
		- 12 сборочных элементов	
		- 6 опорных осей	
		- прокладка	
		Комплект внутренних сборочных элементов для нагрузок 500 кг/м³	
		Состав комплекта:	
		- 6 соединительных элементов	
		- прокладка	
		Комплект внутренних сборочных элементов для нагрузок 1000 кг/м³	
		Состав комплекта:	
		- 4 уголка	
		- 2 соединительных элемента	
		- прокладка	

Упак.	Кат. №	Рым-болты M14 из нержавеющей стали
1	0 476 97	Комплект из 4 рым-болтов для нагрузок до 1000 кг/м³

Упак.	Кат. №	Уголки для подъема, из нержавеющей стали
1	0 476 99	Комплект из 2 уголков Для сборных шкафов: 1000 кг/м³ Равномерно распределяют нагрузку между 2 шкафами во время подъема

Оборудование для шкафов Altis™ из нержавеющей стали



0 474 17 + цоколь 0 474 26



0 477 02

Упак.	Кат. №	Цоколи
		Нержавеющая сталь Комплекты для цоколей Отверстия с 4 сторон Высота 200 мм Состоят из 4 угловых элементов и неперфорированных передних или задних пластин высотой 200 мм Используются совместно с траверсами цоколя, Кат. № 0 476 91/92/93 (стр. 298)
1	0 474 16	Для шкафов Altis из нержавеющей стали, шириной (мм) 600
1	0 474 17	800
1	0 474 19	1200
1	0 474 20	1600
		Комплекты боковых неперфорированных цокольных пластин Состоят из 2 пластин высотой 200 мм Для шкафов Altis из нержавеющей стали, глубиной (мм)
1	0 474 24	400
1	0 474 25	500
1	0 474 26	600
		Принадлежности
1	0 477 02	Комплект из 2 уголков для настенного крепления, из нержавеющей стали
1	0 477 01	Комплект из 4 регулируемых по высоте ножек из нержавеющей стали Устанавливаются только на цоколь или сборный шкаф

Оборудование для шкафов Altis™ из нержавеющей стали

■ Размеры рым-болтов и углов для подъема (мм)

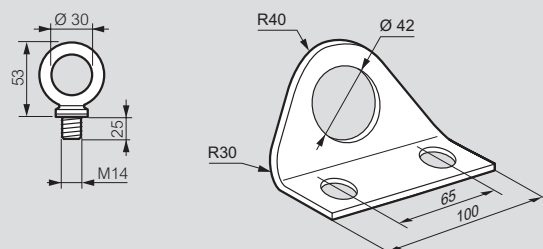

■ Размеры цоколей (мм)

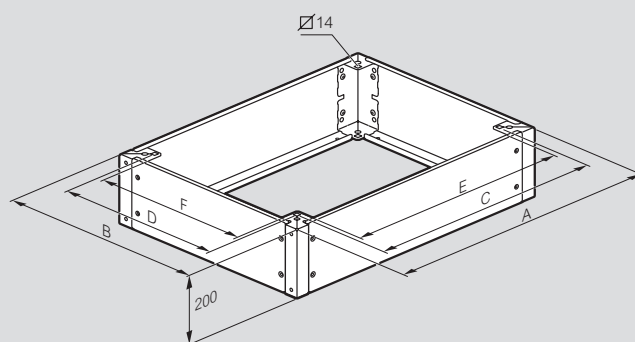

Размеры шкафа Ширина и Глубина	A	B	C	D	E	F
400 x 400	399	399	278	278	249	249
600 x 400	599	399	478	278	449	249
800 x 400	799	399	678	278	649	249
1000 x 400	999	399	878	278	849	249
1200 x 400	1199	399	1078	278	1049	249
600 x 500	599	499	478	378	449	349
800 x 500	799	499	678	378	649	349
1200 x 500	1199	499	1078	378	1049	349
400 x 500	399	499	278	378	249	349
1000 x 500	999	499	878	378	849	349
1600 x 500	1599	499	1478	378	1449	349
800 x 600	799	599	678	478	649	449
400 x 600	399	599	278	478	249	449
1000 x 600	999	599	878	478	849	449
1200 x 600	1199	599	1078	478	1049	449
1600 x 600	1599	599	1478	478	1449	449



Шкафы Altis™

моноблочные и сборные из нержавеющей стали

■ Размеры моноблочных шкафов Altis из нержавеющей стали (мм)

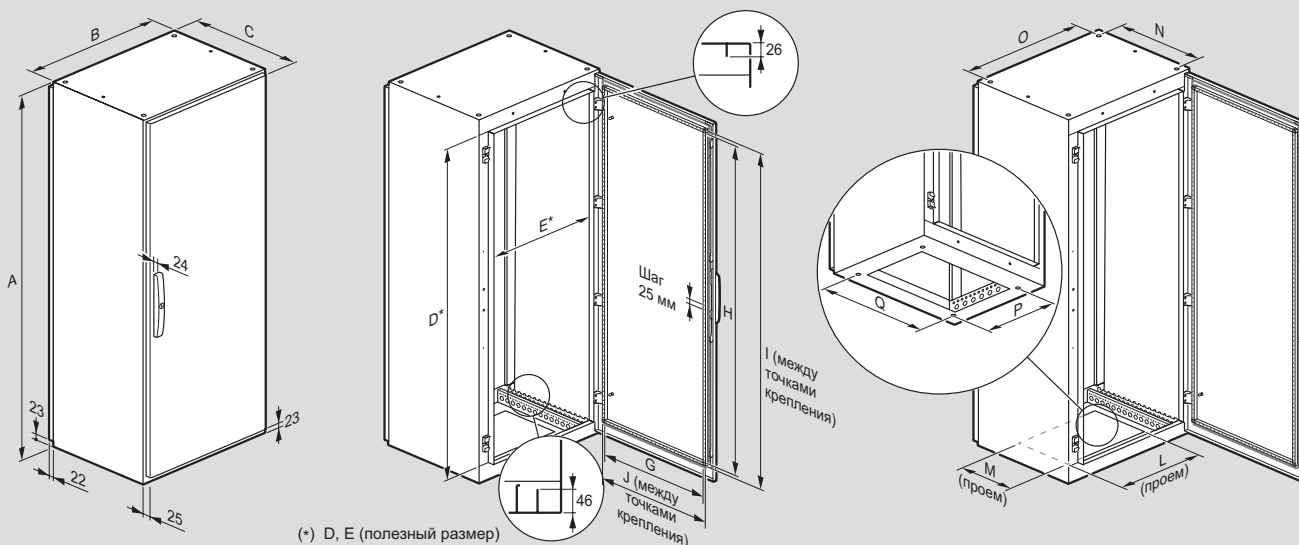

Размеры шкафа Высота x Ширина x Глубина (мм)	A	B	C ⁽¹⁾	D	E	G	H	I	J	L	M	N	O	P	Q
1600 x 800 x 400	1600	799	436	1507	709	660	1460	1475	675	585	255	350	750	278	678
1800 x 800 x 400	1800	799	436	1707	709	660	1660	1675	675	585	255	350	750	278	678
1800 x 1200 x 400	1800	1199	436	1707	1109	460 x 2	1660	1675	475 x 2	385 x 2	255	350	1150	278	1078
1800 x 1600 x 400	1800	1599	436	1707	1509	660 x 2	1660	1675	675 x 2	585 x 2	255	350	1550	278	1478

⁽¹⁾ Глубина каркаса

■ Размеры сборных шкафов Altis из нержавеющей стали (мм)

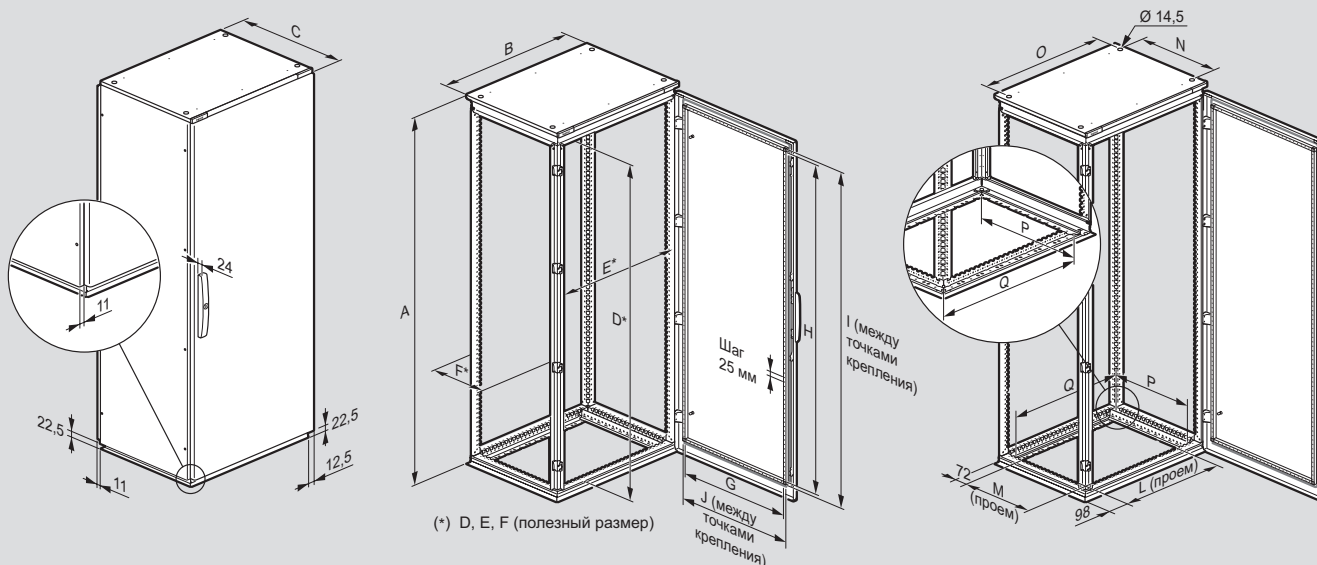

Размеры шкафа Высота x Ширина x Глубина (мм)	A	B ⁽¹⁾	C ⁽²⁾	D	E	F	G	H	I	J	L	M	N	O	P	Q
1800 x 600 x 400	1825	599	413	1707	508	308	460	1660	1675	475	455	255	275	536	278	478
1800 x 800 x 400	1825	799	413	1707	708	308	660	1660	1675	675	655	255	275	736	278	678
1800 x 1200 x 400	1825	1199	413	1707	1108	308	460 x 2	1660	1675	475 x 2	455 x 2	255	275	1136	278	1078
2000 x 800 x 400	2025	799	413	1907	708	308	660	1860	1875	675	655	255	275	736	278	678
2000 x 1200 x 400	2025	1199	413	1907	1108	308	460 x 2	1860	1875	475 x 2	455 x 2	255	275	1136	278	1078
2000 x 800 x 500	2025	799	513	1907	708	408	660	1860	1875	675	655	355	375	736	378	678
2000 x 1200 x 500	2025	1199	513	1907	1108	408	460 x 2	1860	1875	475 x 2	455 x 2	355	375	1136	378	1078
2000 x 800 x 600	2025	799	613	1907	708	508	660	1860	1875	675	655	455	475	736	478	678
2000 x 1200 x 600	2025	1199	613	1907	1108	508	460 x 2	1860	1875	475 x 2	455 x 2	455	475	1136	478	1078

⁽¹⁾ Без боковых панелей (+ 16 мм)

⁽²⁾ Глубина каркаса без боковых панелей, двери и задней стенки

Монтажные платы для шкафов Altis™

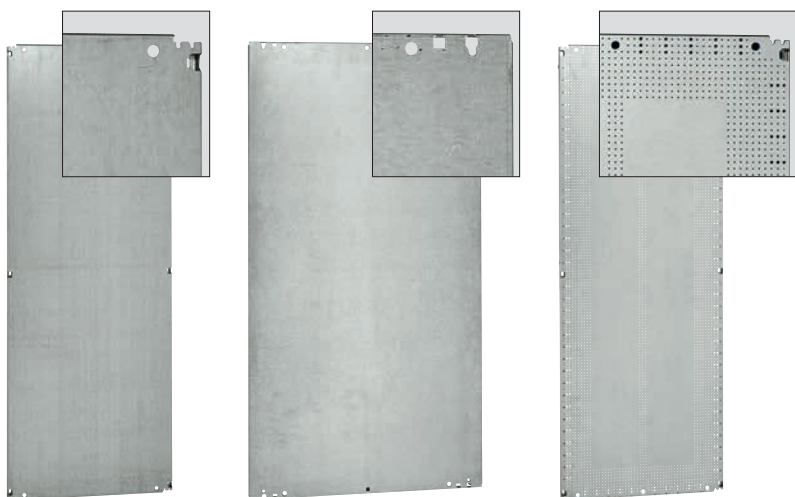

Плата: сплошная металл. 0 476 16, плата с увел. базой 0 475 15, Lina 12,5 Кат. № 0 475 34

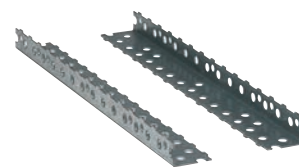

0 480 22

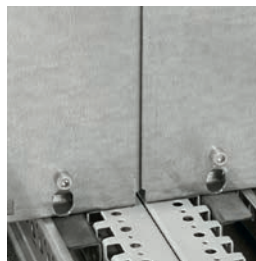

Пример монтажа 2 монтажных плат с расширенной базой в сборных шкафах (промежуточная плата не требуется)



Разметка, наносимая на перфорированные и цельные монтажные платы

 **Технические характеристики стр. 316**
Крепеж стр. 313 и 342

Для шкафов Altis сборных или моноблочных

Сплошные монтажные платы

Разметка с шагом 10 мм
Допустимая нагрузка: 200 кг/м²
Оцинкованная сталь

Высота 1200 мм

Для шкафов	Масса
Ширина (мм)	(кг)
600	17,5
800	23

Высота 1600 мм

Для шкафов	Масса
Ширина (мм)	(кг)
600	23
800	30,5
1000	38
1200	47

Высота 1800 мм

Для шкафов	Масса
Ширина (мм)	(кг)
400	17,7
600	25,8
800	34
1000	43
1200	49
1600	72

Высота 2000 мм

Для шкафов	Масса
Ширина (мм)	(кг)
400	19,1
600	27
800	36,8
1000	46,5
1200	54,3
1600	81

Высота 2200 мм

Для шкафов	Масса
Ширина (мм)	(кг)
600	30,5
800	40,5
1200	61

Сплошные монтажные платы с расширенной базой

Ширина полезной поверхности платы равна ширине шкафа, благодаря чему обеспечивается непрерывная состыковка двух собранных и установленных рядом шкафов, не препятствуют монтажу боковых панелей
Монтаж лицевой поверхностью в направлении передней части шкафа
Разметка с шагом 10 мм
Допустимая нагрузка: 200 кг/м²
Оцинкованная сталь

Высота 1600 мм

Для шкафов	Масса
Ширина (мм)	(кг)
800	35
1000	44
1200	55

Высота 1800 мм

Для шкафов	Масса
Ширина (мм)	(кг)
600	29
800	40
1000	51
1200	58

Высота 2000 мм

Для шкафов	Масса
Ширина (мм)	(кг)
600	32
800	43
1000	54
1200	65

Уголки жесткости

Комплект из 2 уголков
Позволяют добавить дополнительную точку крепления сплошных плат и плат Lina 12,5 посередине сборных и моноблочных шкафов шириной 1600 мм. Монтируются на горизонтальных перфорированных траверсах (стр. 313) в сборных шкафах и на направляющих Кат. № 0 480 22 в моноблочных шкафах

Направляющие

Комплект из 2 направляющих для монтажа на двух шасси или монтажной плате моноблочного шкафа шириной 1200/1600 мм (для этих типоразмеров заказывать 2 комплекта)
Регулирование по глубине 300/400/500/600 мм
Используются также с уголками жесткости Кат. № 0 480 21 с целью добавления дополнительной точки крепления сплошных плат и плат Lina 12,5 посередине сборных и моноблочных шкафов шириной 1600 мм

Монтажные платы для шкафов Altis™

(продолжение)

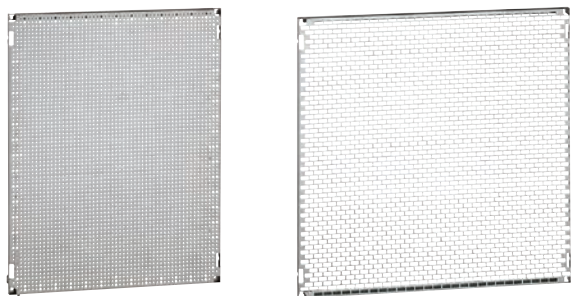

Монтажные платы малого размера Lina 12,5 Кат. № 0 481 43, Lina 25 Кат. № 0 474 96

Для сборных или моноблочных шкафов Altis. Промежуточные платы только для сборных шкафов
 В сборных шкафах устанавливаются непосредственно на каркас сзади шкафа или на боковую поверхность
 В моноблочных шкафах устанавливаются с помощью профильных стоек или многофункциональных траверсов

Упак.	Кат. №	Монтажные платы Lina 12,5 с частичной перфорацией	
		Оцинкованная сталь. С отверстиями, благодаря которым не требуется выполнение подготовительных работ перед установкой оборудования Разметка с шагом 10 мм	
		Высота 1 600 мм	
		Для шкафов Ширина (мм)	Масса (кг)
1	0 475 25	800	30
1	0 475 26	1000	37,5
1	0 475 27	1200	46,5
		Высота 1 800 мм	
		Для шкафов Ширина (мм)	Масса (кг)
1	0 475 28	600	25,3
1	0 475 29	800	33,5
1	0 475 30	1000	42,5
1	0 475 31	1200	48,5
1	0 475 32	1600	71,5
		Высота 2 000 мм	
		Для шкафов Ширина (мм)	Масса (кг)
1	0 475 33	600	26,5
1	0 475 34	800	36,3
1	0 475 35	1000	46
1	0 475 36	1200	53,8
1	0 475 37	1600	80,5

Упак.	Кат. №	Перфорированные монтажные платы Lina 12,5 малого размера	
		Оцинкованная сталь. С отверстиями, благодаря которым не требуется выполнение подготовительных работ перед установкой оборудования Автоматическая состыковка деталей под углом: - Отверстия 6,5 мм под пластиковый фиксатор, кат. № 0 366 44 (кабельный лоток) - Отверстия 3,3 мм под оборудование, закрепляемое болтами, кат. № 0 347 45 Допустимая нагрузка: 150 кг/м ²	
		Высота 800 мм	
		Для шкафов Ширина (мм)	Масса (кг)
1	0 481 40	800	7,6
1	0 481 41	1000	9,6
1	0 481 42	1200	11,4
		Высота 1 000 мм	
		Для шкафов Ширина (мм)	Масса (кг)
1	0 481 43	800	9,6
1	0 481 44	1000	12
1	0 481 45	1200	14,3

Упак.	Кат. №	Перфорированные монтажные платы Lina 25 малого размера	
		Оцинкованная сталь Допустимая нагрузка: 50 кг/м ²	
		Высота 800 мм	
		Для шкафов Ширина (мм)	Масса (кг)
1	0 474 89	600	10,9
1	0 474 90	800	15,2
1	0 474 91	1000	18,4
1	0 474 92	1200	23,9
1	0 474 93	1600	31,5
		Высота 1 000 мм	
		Для шкафов Ширина (мм)	Масса (кг)
1	0 474 94	600	13,9
1	0 474 95	800	16,3
1	0 474 96	1000	23,6
1	0 474 97	1200	28,3
1	0 474 98	1600	37,7
		Высота 1 200 мм⁽¹⁾	
		Для шкафов Ширина (мм)	Масса (кг)
1	0 474 85	600	17
1	0 474 86	800	22,7

Упак.	Кат. №	Промежуточные платы	
		Для сборных шкафов Обеспечивает непрерывную состыковку между двумя сплошными металлическими платами или платами Lina 12,5 С шагом перфорации 12,5 Оцинкованная сталь Для шкафов Высота (мм)	
		Для шкафов Высота (мм)	
1	0 476 49	1200	
1	0 476 51	1600	
1	0 476 52	1800	
1	0 476 53	2000	
1	0 476 54	2200	

⁽¹⁾ Для шкафов высотой 1 200 мм

Монтажные платы для шкафов Altis™

(продолжение)



Пример шкафа с разделительной перегородкой Кат. № 0 480 43

Технические характеристики стр. 316-317

Упак.	Кат. №	Перегородки разделительные
		Установка в вертикальном положении в боковом проеме шкафа Поставляются с крепежом и прокладками Оцинкованная сталь
		Высота 1 800 мм
		Для шкафов
		Ширина (мм)
1	0 480 35	400
1	0 480 36	500
		Высота 2 000 мм
		Для шкафов
		Ширина (мм)
1	0 480 40	400
1	0 480 41	500
1	0 480 42	600
1	0 480 43	800
		Крепеж
		Для сплошных промежуточных плат и перфорированных траверсов
100	0 347 46	Под отвертку PZ № 3
100	0 347 47	Самонарезающие винты CBL Z 5,5 x 16
		Шурупы-саморезы CBL Z 5,5 x 19
		Для монтажных плат Lina 12,5
500	0 366 44	Пластиковый фиксатор, усиленный Ø 6 мм, для отверстий Ø 6,5 мм
100	0 347 45	Шурупы-саморезы 4,8 мм x 16 под отверстия Ø 3,3 мм
200	0 347 50	Заглушка для изолирования головок винтов, Кат. № 0 347 45, внутри кабельных каналов
		Для перфорированных монтажных плат Lina 25
		Клипсы для самонарезающих винтов (поставляются без винтов)
100	0 364 40	Для винтов M4
100	0 364 41	Для винтов M5
100	0 364 42	Для винтов M6
		Для рам шкафов и перфорированных траверсов
		Клипсы для самонарезающих винтов (поставляются без винтов)
		С контактными штырями для обеспечения непрерывности проводящих частей оболочки
50	0 477 12	Для винтов M6
50	0 477 13	Для винтов M8
		Крепление для вертикальных стоек
1	0 480 20	Набор из 4 лапок для крепления рамы со стойками в шкафах или заземляющего проводника в моноблочных шкафах

Оборудование для шкафов Altis™



Многофункциональные траверсы Кат. № 0 480 24 и 0 480 25 (2 шт.)

Многофункциональные траверсы Кат. № 0 480 24 и 0 480 25 (2 шт.)

Пример крепления лапки Кат. № 0 480 20

Технические характеристики стр. 316-317

Упак.	Кат. №	Профильные стойки
		Для реек Lina 25
		Комплект из 2 оцинкованных стоек
		Для шкафов высотой (мм)
1	0 475 50	1 200
1	0 475 52	1 600
1	0 475 53	1 800
1	0 475 54	2 000
1	0 475 55	2 200
		Рейки Lina 25 для рамы
		Оцинкованные
		Для шкафов шириной (мм)
5	0 477 24	400
5	0 477 26	600
5	0 477 28	800
5	0 477 30	1 000
5	0 477 32	1 200
5	0 477 36	1 600
		Перфорированные траверсы
		Комплект из 2 траверсов
		Позволяют смонтировать раму малого размера. Предусмотрены крюки для предварительной сборки перед закреплением винтами
		Отверстия под клипсы для самонарезающих винтов с шагом 25 мм
		Оцинкованная сталь
		Горизонтальные
		Для шкафов шириной или глубиной (мм)
1	0 480 14	400
1	0 480 15	500
1	0 480 16	600
1	0 480 17	800
1	0 480 18	1 000
		Многофункциональные
		Для шкафов шириной, высотой или глубиной (мм)
1	0 480 24	400
1	0 480 25	500
1	0 480 26	600
1	0 480 27	800
1	0 480 28	1 000
1	0 480 29	1 200
1	0 480 31	1 600
1	0 480 32	1 800
1	0 480 33	2 000
1	0 480 34	2 200

Принадлежности для шкафов Altis™

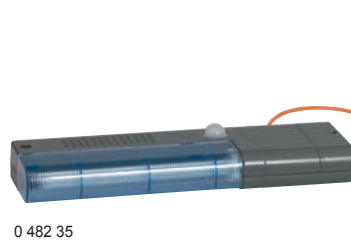

Технические характеристики стр. 316-317

Упак.	Кат. №	Монтажный профиль для крепления кабеля										
		Для фиксации кабелей с помощью крепления Кат. № 0 347 38 Непосредственное закрепление на стойках, монтажных пластинах или рамах шкафов Поставляются с крепежным приспособлением Оцинкованная сталь Для шкафов шириной или глубиной (мм)										
1	0 472 35	600										
1	0 472 36	800										
1	0 472 37	1000										
1	0 472 38	1200										
1	0 472 39	1600										
10	0 347 38	Крепление для кабеля, нержавеющая сталь Для проводников диаметром от 10 до 35 мм Устанавливаются на Кат. № 0 472 35/39										
1	0 473 02	Стопор двери Фиксирует дверь в открытом положении										
		Комплект из 2 опор для тяжелого оборудования Закрепляются внизу шкафа только по ширине Возможна настройка оборудования Поставляются с крепежем										
		<table border="1"> <thead> <tr> <th>Для шкафов</th> <th>Макс.</th> </tr> <tr> <th>Ширина или глубина (мм)</th> <th>нагрузка (кг)</th> </tr> </thead> <tbody> <tr> <td>600</td> <td>300</td> </tr> <tr> <td>800</td> <td>300</td> </tr> <tr> <td>1000</td> <td>300</td> </tr> </tbody> </table>	Для шкафов	Макс.	Ширина или глубина (мм)	нагрузка (кг)	600	300	800	300	1000	300
Для шкафов	Макс.											
Ширина или глубина (мм)	нагрузка (кг)											
600	300											
800	300											
1000	300											
1	0 474 75	600										
1	0 474 76	800										
1	0 474 77	1000										
		Полки RAL 7012 2 положения: горизонтальное или наклонное Для дверей шириной (мм)										
1	0 477 07	600										
1	0 477 08	800										
1	0 477 09	1000										

Упак.	Кат. №	Дверной контакт
1	0 476 28	3 А – 240 В 1 размыкающий контакт, 1 замыкающий контакт Обеспечивает при открытии двери отключение кондиционера и включение осветительного прибора Для шкафов Altis
		Осветительные приборы Лампа с электронным балластом, обеспечивающая высокий уровень электромагнитной совместимости 230 В – 50 / 60 Гц Самозатухающий материал, выдерживающий 850 °С в течение 30 с Дверной контакт, кат. № 0 476 28, заказывается отдельно Стандартный осветительный прибор Люминесцентная лампа, 11 Вт, 900 лм, патрон 2G7 IP 20 - IK 06 Материал UL 94 VO RAL 7012 • Крепление винтам непосредственно на раме сборного шкафа. Для моноблочных шкафов и сборных двухдверных шкафов с центральной секцией необходимо заказать крепежный комплект, Кат. № 0 482 37
1	0 482 31	Без розетки. Крепление винтами
1	0 482 33	С розеткой 2К+3. Крепление винтами
1	0 482 34	Без розетки. Крепление на магнитах С кабелем питания длиной 3 м
1	0 482 35 ⁽¹⁾	Без розетки. Крепление на магнитах С кабелем питания длиной 3 м С датчиком контроля открытия дверей, предназначенным для использования в электрошкафах, фиксированное время горения не более 6 мин. (дверные контакты не используются)
1	0 482 36	Компактный осветительный прибор Люминесцентная лампа T4 G5, 12 Вт, 750 лм RAL 7012 Непосредственное крепление на раме сборного или моноблочного шкафа Altis с одной или двумя дверями Без разъема, с выключателем. С кабелем питания длиной 1,80 м
1	0 482 37	Крепеж для осветительных приборов Комплект из 2 шт. Для монтажа в моноблочных ⁽¹⁾ шкафах с 1 дверью и для центрального крепления ламп Кат. №№ 0 482 31/33/34/35 в сборных и моноблочных шкафах с 2 дверями

⁽¹⁾ Возможно крепление на винтах (поставляются в комплекте)

Принадлежности для шкафов Altis™

(продолжение)



0 347 95



0 363 95



0 477 18 + 0 477 16
Профильный уголок жесткости двери

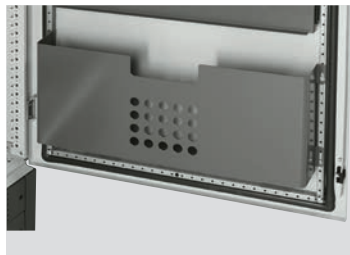

0 476 47



0 473 41
Комплект элементов жесткости для сейсмостойкого исполнения



0 477 19
Профили и рейки для монтажа оборудования на дверь

Упак.	Кат. №	Защитные проводники		
		Для уравнивания потенциалов между дверью и корпусом металлической оболочки Проводящая оплетка		
		Сечение (мм ²)	Расстояние между точками крепления (мм)	Диаметр отверстия (мм)
20	0 347 95	6	200	8,5
20	0 347 96	16	200	8,5
10	0 347 97	30	200	8,5
		Желто-зеленый проводник		
		Сечение (мм ²)	Расстояние между точками крепления (мм)	Диаметр отверстия (мм)
20	0 363 95	6	200	6,5

Упак.	Кат. №	DIN-рейка на дверь	
		Монтаж на профильный уголок жесткости двери	
		Рейка дверная	
		Монтируется с Кат. № 0 477 18 (заказать отдельно) или на профиле Кат. № 0 477 19/20/21	
		Для двери шириной (мм)	
1	0 477 15	600	
1	0 477 16	800	
1	0 477 17	1000	
		Крепежные уголки	
		Комплект из 2 шт.	
1	0 477 18		
		Монтажные профили	
		Обеспечивают закрепление кабелей (хомутами), кабельных лотков Lina 25 или реек на двери	
		Горизонтальный или вертикальный монтаж	
		Длина профиля (мм)	
1	0 477 19	600	
1	0 477 20	800	
1	0 477 21	1000	

Упак.	Кат. №	Металлические карманы для документации			
		RAL 7012			
		Крепятся на профиле жесткости двери			
		Для документов формата A3			
		Для дверей Ширина (мм)	Внутр. размер (мм)		
			Высота	Ширина	Глубина
1	0 476 45 ⁽¹⁾	600/800/1000	275	425	50
1	0 476 46	600	275	450	100
1	0 476 47	800	275	650	100

Упак.	Кат. №	Окна для дверей					
		IP 54					
		Рамка из анодированного алюминия, открывается на 180°					
		Пластина из прозрачного поликарбоната толщиной 3 мм. Неопреновые прокладки					
		Запирается на ключ № 455					
		Поставляется с шаблоном для высверливания отверстий					
		Наружный диаметр (мм)			Диаметр прозрачной части (мм)		Глубина полезная (мм)
		Высота	Ширина	Глубина	Высота	Ширина	
1	0 475 45	300	400	50	230	330	42
1	0 475 46	400	400	50	330	330	42
1	0 475 47	500	500	50	430	430	42
1	0 475 48	600	400	50	530	330	42
1	0 475 49	600	600	50	530	530	42

Упак.	Кат. №	Изделия для подкрашивания	
		Кисточки для нанесения краски	
		Коррозионно-стойкая краска	
		Для подкрашивания листа после выполнения выреза	
10	0 365 91	RAL 7035	
		Другие цвета по запросу	
		Ручка с удаляемыми водой чернилами	
10	0 395 99	Для нанесения временных надписей	

Упак.	Кат. №	Оборудование для сейсмостойкого исполнения шкафов Altis	
		Для сейсмоопасных зон 1-4 по UBC (Bellcore)⁽²⁾	
1	0 473 41	Набор из 8 уголков жесткости	
1	0 473 42	Цоколь сейсмостойкий, 800 x 600 мм (Ш x Г)	
		Для крепления оболочки к полу	
1	0 473 43	Цоколь сейсмостойкий, 800 x 800 мм (Ш x Г)	
		Для крепления оболочки к полу	

⁽¹⁾ Также устанавливаются на шкафы Marina

⁽²⁾ Дополнительная информация: технический документ Altis: сейсмостойкие конструкции и брошюра «Сейсмостойкие решения Группы Legrand»



За подробной информацией обращайтесь в представительства Группы Legrand

Шкафы Altis™ сборные металлические

■ Размеры сплошных монтажных плат и перфорированных плат Lina 12,5

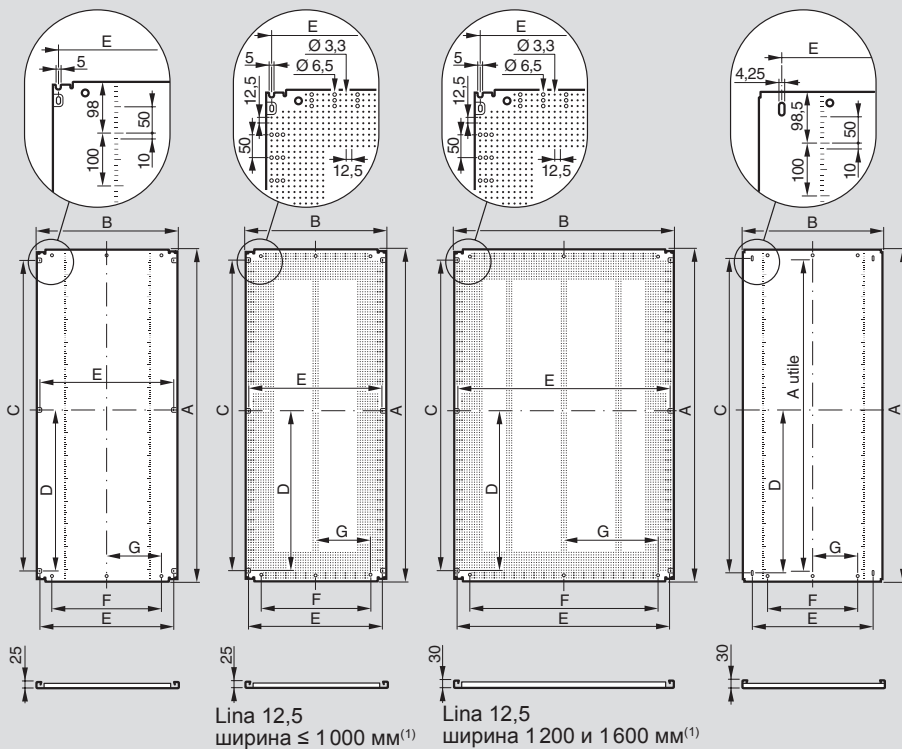

Размеры шкафа Высота x Ширина	Стандартные монтажные пластины и пластины Lina 12,5						Площ. (дм ²)	
	A	B	C	D	E	F		
1200 x 600 ⁽²⁾	1096	500	1020	510	475	360	180	55
1200 x 800 ⁽²⁾	1096	700	1020	510	675	560	280	77
1400 x 600 ⁽²⁾	1296	500	1220	610	475	360	180	65
1400 x 800 ⁽²⁾	1296	700	1220	610	675	560	280	91
1600 x 600 ⁽²⁾	1496	500	1420	710	475	360	180	75
1600 x 800	1496	700	1420	710	675	560	280	105
1600 x 1000	1496	900	1420	710	875	760	380	135
1600 x 1200	1496	1100	1420	710	1075	960	480	165
1800 x 400 ⁽²⁾	1696	300	1620	810	275	160	80	51
1800 x 600	1696	500	1620	810	475	360	180	85
1800 x 800	1696	700	1620	810	675	560	280	119
1800 x 1000	1696	900	1620	810	875	760	380	153
1800 x 1200	1696	1100	1620	810	1075	960	480	187
1800 x 1600	1696	1500	1620	810	1475	1360	680	254
2000 x 400 ⁽²⁾	1896	300	1820	910	275	160	80	57
2000 x 600	1896	500	1820	910	475	360	180	95
2000 x 800	1896	700	1820	910	675	560	280	133
2000 x 1000	1896	900	1820	910	875	760	380	171
2000 x 1200	1896	1100	1820	910	1075	960	480	209
2000 x 1600	1896	1500	1820	910	1475	1360	680	284
2200 x 600 ⁽²⁾	2096	500	2020	1010	475	360	180	105
2200 x 800 ⁽²⁾	2096	700	2020	1010	675	560	280	147
2200 x 1200 ⁽²⁾	2096	1100	2020	1010	1075	960	480	231

Размеры шкафа Высота x Ширина	Монтажные пластины с увелич. базой					Площ. (дм ²)
	A	B	C	E		
1600 x 800	1496	790	1437	673	118	
1600 x 1000	1496	990	1437	873	148	
1600 x 1200	1496	1190	1437	1073	178	
1800 x 600	1696	590	1637	473	100	
1800 x 800	1696	790	1637	673	134	
1800 x 1000	1696	990	1637	873	168	
1800 x 1200	1696	1190	1637	1073	202	
2000 x 600	1896	590	1837	473	112	
2000 x 800	1896	790	1837	673	150	
2000 x 1000	1896	990	1837	873	188	
2000 x 1200	1896	1190	1837	1073	226	

■ Размеры монтажных плат малого размера Lina 12,5 и Lina 25

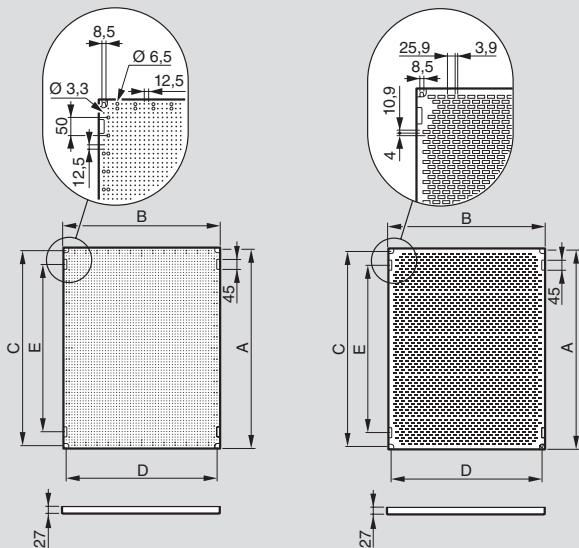

Монтажные пластины Высота x Ширина	Монтажные пластины Lina 12,5 пластины Lina 25					Площ. (дм ²)
	A	B	C	D	E	
1200 x 600 ⁽³⁾	1103	503	1075	475	950	55
1200 x 800 ⁽³⁾	1103	703	1075	675	950	78
1400 x 600 ⁽³⁾	1303	503	1275	475	1150	66
1400 x 800 ⁽³⁾	1303	703	1275	675	1150	92
800 x 600 ⁽³⁾	703	503	675	475	550	35
800 x 800	703	703	675	675	550	49
800 x 1000	703	903	675	875	550	63
800 x 1200	703	1103	675	1075	550	78
800 x 1600 ⁽³⁾	703	1503	675	1475	550	106
1000 x 600 ⁽³⁾	903	503	875	475	750	45
1000 x 800	903	703	875	675	750	63
1000 x 1000	903	903	875	875	750	82
1000 x 1200	903	1103	875	1075	750	100
1000 x 1600 ⁽³⁾	903	1503	875	1475	750	136

■ Уголок для усиления жесткости

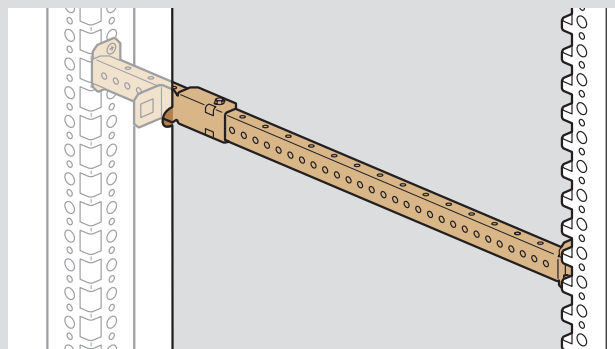

Уголок кат. № 0 480 21 и horiz. траверс в шкафу: добавляет точку крепления для монтажных плат или плат Lina 12,5 шириной 1600 мм. Для моноблочных шкафов уголок Кат. № 0 480 21 применять с салазками Кат. № 0 480 22.

(1) Ширина перфорации: внешней 112,5 мм, внутренней: 25 мм
 (2) Только для стандартных монтажных пластин
 (3) только для пластин Lina 25

Приспособления для запирания шкафов Altis™

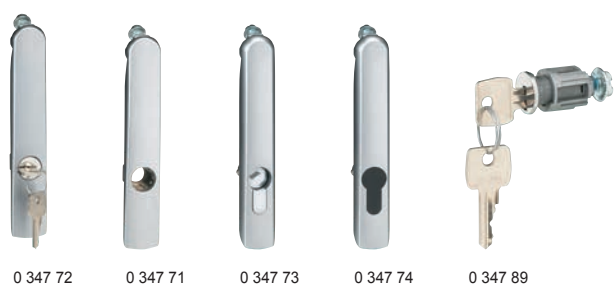

Упак.	Кат. №	Рукоятки с замками
1	0 347 72	2433 A, с цилиндром под стандартный ключ
1	0 347 71	Может комплектоваться любыми перечисленными ниже цилиндрами
1	0 347 73	SNOMO, под треугольный ключ 6,5 мм
1	0 347 74	Без возможности блокировки, допускается установка 1/2 цилиндра, соответствующего европейскому стандарту DIN (30+10 мм)

1	0 347 75	Приспособления для запирания Комплект приспособления для запирания. Состоит из основания, запорного механизма под ключ с двойной бородкой и 2 крышек
---	----------	--

		Цилиндры под стандартный ключ
		Для рукояток Кат. №№ 0 347 71/72
		Поставляются в комплекте с 2 ключами
		Под ключи №
10	0 347 84	405
10	0 347 85	421
10	0 347 86	455
10	0 347 87	1242 E
10	0 347 88	3113 A
10	0 347 89	2433 A
		Если необходимы другие ключи, обращайтесь в компанию Legrand

		Цилиндры под специальный ключ
		Для рукояток Кат. №№ 0 347 71/72
10	0 347 76	Под квадратный ключ 6 мм
10	0 347 77	Под ключ с внутренним квадратом 8 мм
10	0 347 78	Под ключ с внутренним треугольником 6,5 мм
10	0 347 79	Под ключ с внутренним треугольником 8 мм
10	0 347 81	Под ключ с внутренним треугольником 11 мм (EDF)
10	0 347 59	Под ключ с двойной бородкой

Упак.	Кат. №	Ключи для цилиндров специальные
10	0 365 35	Под квадратный ключ 6 мм
10	0 365 38	Под ключ с внутренним квадратом 8 мм
10	0 365 39	Под ключ с внутренним треугольником 6,5 мм
10	0 365 40	Под ключ с внутренним треугольником 8 мм
10	0 365 41	Под ключ с внутренним треугольником 11 мм (EDF)
10	0 365 42	Под ключ с двойной бородкой
1	0 368 42	Универсальный ключ для различных типов цилиндров: с внутренним квадратом на 8, с внутренним квадратом на 6, с внутренним треугольником на 8 и с двойной бородкой

